

Présentation - Signalétique Affichage - Exposition

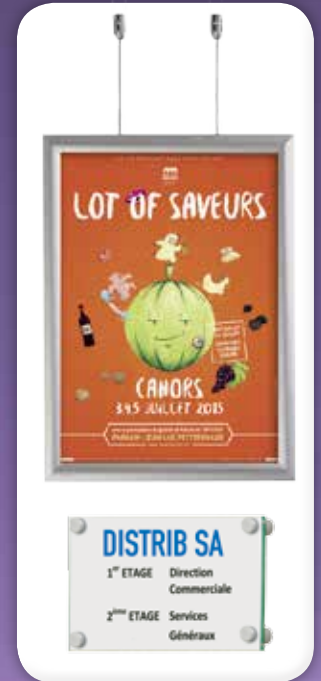

MATÉRIELS

FOURNITURES

ACCESSOIRES

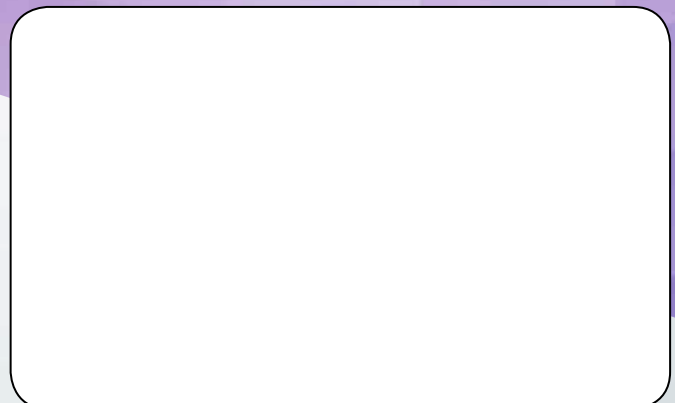

SOMMAIRE

AFFICHAGE ET SIGNALÉTIQUE

3 à 19

Cadres d'affichage muraux	3 à 4
Cadres et stop-trottoirs lumineux	5
Chevalets et porte-messages de sol	6 à 7
Porte-affiches sur pied modulables	8 à 9
Kits complets ou compositions	10 à 11
Vitrines d'affichage et cimaises	12 à 14
Affichage suspendu par câbles	15
Affichages lumineux et dynamiques	16 à 19

ACCUEIL ET EXPOSITION

20 à 39

Comptoirs et poteaux de guidage	20 à 21
Pupitres de conférence	22
Urnes/Isoloirs et accessoires d'accueil	23 à 25
Totems d'exposition	26 à 27
Stands et présentoirs pliables	28 à 29
Porte-bannières et enrouleurs	30 à 31
Panneaux et grilles d'exposition	32 à 35
Systèmes de construction modulables	36 à 37
Porte-clés et badges	38
Plaques signalétiques	39

PORTE-AFFICHES ET PRÉSENTOIRS À BROCHURES

40 à 57

Porte-visuels et porte-noms de comptoir	40 à 41
Porte-affiches et rails muraux	42 à 43
Tourniquets et chevalets de comptoir	44 à 45
Présentoirs muraux	46 à 47
Porte-brochures de comptoir	48
Présentoirs à brochures modulables muraux	49 à 50
Présentoirs à brochures de sol	51 à 57

ACCESSOIRES

58 à 59

Classement plans et posters	58
Accessoires divers	59

FABRICATIONS SPÉCIALES



Nous sommes à **vos** disposition pour toutes **fabrications spéciales** ou toutes nouvelles **suggestions** !

Formats DIN normalisés

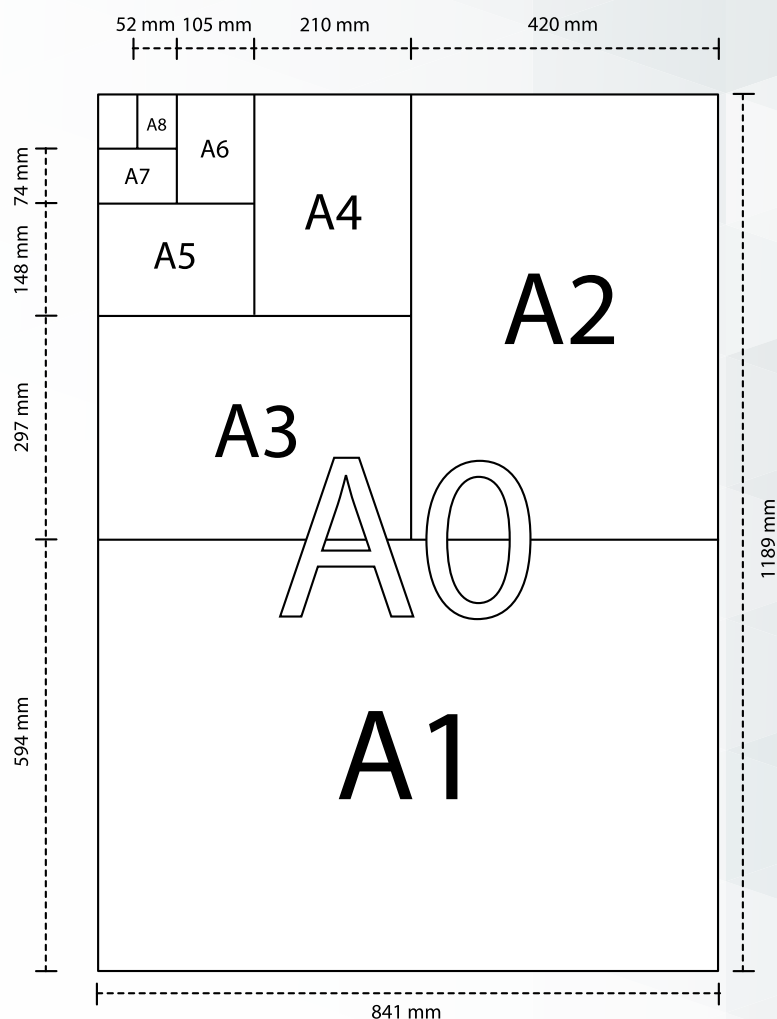

Autres formats disponibles dans ce catalogue :

- 30 x 40 cm
- 30 x 63 cm
- 50 x 40 cm
- 50 x 70 cm
- 60 x 40 cm
- 60 x 80 cm
- 60 x 160 cm
- 70 x 100 cm
- 80 x 120 cm, etc...

Et encore bien d'autres, selon vos besoins, en « **sur-mesure** » au prix de la série.

Cadres d'affichage muraux

Principe Clic-Clac® Cadro-Clic®



1. Ouvrir les 4 côtés articulés du cadre.



2. Placer l'affiche sous son protecteur plexi.



3. Rabattre les 4 côtés pour fermer le cadre.

Cadres d'affichage muraux Clic-Clac® et Cadro-Clic® alu anodisé naturel

- Utilisable à l'extérieur comme à l'intérieur.
- Cadre extra plat (16 mm) en aluminium anodisé naturel.
- Protecteur plexi transparent antireflet.
- Affichage sens hauteur ou largeur grâce à 4 points invisibles pour fixation murale (visserie fournie).

Référence VAC951

Référence 214103



A



B



C

Référence VAC950WP

Référence 214104



A Cadro-Clic® coins chromés (arrondis)

Référence	Format doc. (cm)	Dim. hors tout (cm)
214105	A5 (14,8 x 21)	18 x 24
214104	A4 (21 x 29,7)	24 x 33
214103	A3 (29,7 x 42)	33 x 45
214102	A2 (42 x 59,4)	45 x 63
214101	A1 (59,4 x 84)	64 x 89
214100	A0 (84 x 118,80)	89 x 125
214108	60 x 80	65 x 85
214109	70 x 100	75 x 105
214106	60 x 160	65 x 165
214133	30 x 63	33 x 66

B Clic-Clac® coins angles droits

Référence	Format doc. (cm)	Dim. hors tout (cm)
VAC949	A5 (14,8 x 21)	18 x 24
VAC950	A4 (21 x 29,7)	24 x 33
VAC951	A3 (29,7 x 42)	33 x 45
VAC952	A2 (42 x 59,4)	45 x 63
VAC953	A1 (59,4 x 84)	64 x 89
VAC956	A0 (84 x 118,80)	89 x 125
VAC955	60 x 40	63 x 43
VAC954	60 x 80	65 x 85
VAC957	50 x 70	53 x 73

C Clic-Clac® Etanches, coins à angles droits

Référence	Format doc. (cm)	Dim. hors tout (cm)
VAC950WP	A4 (21 x 29,7)	25,9 x 34,6
VAC951WP	A3 (29,7 x 42)	34,6 x 46,9
VAC952WP	A2 (42 x 59,4)	46,9 x 64,3
VAC953WP	A1 (59,4 x 84)	65,6 x 90,3
VAC954WP	60 x 80	66,2 x 86,2
VAC956WP	A0 (84 x 118,80)	90,3 x 125,10

Cadres d'affichage Clic-Clac®, couleurs

- Identiques aux modèles Clic-Clac® angles droits, ouverture faciale, profilés rabattables.
- Cadre laqués peinture époxy haute résistance, protecteur plexi antireflet, fixation murale invisible, vis et chevilles fournies.
- Utilisation sens portrait ou paysage.
- Non étanches.

Référence	Type	Format affiche (cm)
VAC949 + coul.*	A5	14,8 x 21
VAC950 + coul.*	A4	21 x 29,7
VAC951 + coul.*	A3	29,7 x 42
VAC952 + coul.*	A2	42 x 59,4
VAC953 + coul.*	A1	59,4 x 84,1
VAC957 + coul.*	700 x 500	70 x 50
VAC954 + coul.*	600 x 800	60 x 80
VAC956 + coul.*	A0	84,1 x 118,9

→ Pour dimensions hors-tout du cadre, ajouter 40 mm au format affiche.



	Rouge 3020	VN*
	Bleu 5002	BU*
	Blanc 9003	BC*
	Noir MAT	NR*
	Jaune 1021	CA*
	Vert 6029	VT*



Cadres d'affichage muraux

Cadres Clic-Clac® 2 faces suspendus sur câbles

Un affichage efficace pour équiper votre vitrine !

- Cadre double-face ouverture faciale, profilés rabattables, alu anodisé naturel.
- Installation indifférente, sens portrait ou paysage.
- Protecteurs plexi transparent antireflet.
- Épaisseur totale 25 mm.
- Hauteur câbles ajustable longueur maxi 2 m, fixation plafond + chevilles + visseries fournies.
- Livré prêt à être installé.

Référence	Description	Poids total (kg)
214330	Clic-Clac® 2 faces A0 Portrait/Paysage + kit câbles suspension	6,150
214331	Clic-Clac® 2 faces A1 Portrait/Paysage + kit câbles suspension	3,100
214332	Clic-Clac® 2 faces A2 Portrait/Paysage + kit câbles suspension	2,100
214333	Clic-Clac® 2 faces A3 Portrait/Paysage + kit câbles suspension	1,450
214334	Clic-Clac® 2 faces A4 Portrait/Paysage + kit câbles suspension	0,950
214337	Clic-Clac® 2 faces 70 x 100 Portrait/Paysage + kit câbles suspension	4,500
214338	Clic-Clac® 2 faces 60 x 80 Portrait/Paysage + kit câbles suspension	3,100



Cadres Visu-Clic® muraux

- Cadres extra-plats à profilés aluminium rabattables 4 côtés, principe Cadre-Clic® (voir page 3).
- Fond plastique rigide moulé, protecteur plexi antireflet, trous pour fixation murale sens portrait ou paysage.
- Angles arrondis.

Référence	Format (mm)	Format visible (mm)	Dim. hors tout (mm)
214226	A6 (105 x 148)	95 x 138	169 x 126
214225	A5 (210 x 148)	200 x 138	231 x 169
214224	A4 (297 x 210)	278 x 191	328 x 241
214223	A3 (297 x 420)	278 x 401	328 x 451
214222	A2 (420 x 594)	401 x 575	451 x 625
214221	A1 (594 x 840)	578 x 825	628 x 875

→ A5 et A6, profilé épaisseur 13 mm x largeur 14 mm.
A4, A3, A2 et A1, profilé épaisseur 18 mm x largeur 25 mm.



Cadres Clic-Clac® doubles-faces pour vitrine

- 1 cadre, avec profilés rabattables et 2 protecteurs plexi transparents, à fixer sur une paroi vitrée. Possibilité d'insérer un document imprimé recto verso entre les 2 plexis.
- 1 cadre aluminium plat à fixer de l'autre côté de la paroi pour cacher le dos du premier cadre.
- Adhésif double-face présent sur toute la périphérie des 2 cadres pour leur fixation à la vitre.

Référence	Format doc. (cm)	Format hors tout (cm)
214125	A5 (14,8 x 21)	17,8 x 24
214120	A4 (21 x 29,7)	24 x 32,7
214121	A3 (29,7 x 42)	32,7 x 45
214122	A2 (42 x 59,4)	45 x 62,4
214123	A1 (59,4 x 84)	62,4 x 87,1
214126	60 x 80	63 x 83
214124	A0 (84 x 118,80)	87,1 x 121,8



Cadres déco couleurs

Cadres à ouverture par l'arrière. 12 formats et 7 couleurs disponibles



- Cadre aluminium laqué époxy haute résistance Ép. 2,2 cm.
- Verre organique incassable traité anti-UV.
- 1 face brillante + 1 face antireflet.
- Fond medium (MDF) très rigide 3 mm.
- Chargement des affiches par l'arrière.
- Clips de fixation accrochage horizontal ou vertical au dos.



Référence	Couleurs RAL
NR	● Noir 9005
BU	● Bleu 5003
VN	● Rouge 3020
AL	● Alu anodisé
BC	○ Blanc 9010
DO	● Doré
CH	● Chromé

Référence	Format Affiche	
	Dim.	cm
21838 + coul.	A5	21 x 14,8
21832 + coul.	A4	29,7 x 21
21833 + coul.	-	40 x 30
21839 + coul.	A3	42 x 29,7
21834 + coul.	-	50 x 40
21840 + coul.	-	60 x 40
21841 + coul.	A2	59,4 x 42
21835 + coul.	-	70 x 50
21831 + coul.	A1	84 x 59,4
21836 + coul.	-	80 x 60
21837 + coul.	-	100 x 70
21830 + coul.	A0	118,8 x 84

→ Pour dimensions hors-tout du cadre, ajouter + 1,5 cm au format des affiches.

Cadres Clic-Clac® et stop-trottoirs lumineux LED

Cadres Clic-Clac® LED-Box Slim simples-faces

Luminosité impressionnante, brillance de vos communications !

- Eclairage arrière par dalles LED assurant une luminosité homogène sur toute la surface. Intensité d'éclairage 2200 Lux.
- Faible consommation, éclairage garanti de longue durée (+ 60 000 heures).
- Cadre aluminium profilés 25 mm, anodisé naturel, épaisseur totale 18 mm, ouverture faciale, protecteur plexi antireflet.
- Mise en place de vos affiches et visuels par ouverture à l'avant des 4 profilés. Voir principe page 3.
- Fixation murale ou suspendue par crochets attaches invisibles. Installation sens portrait ou paysage.
- Adaptateur 12 V + cordon raccordement 2,50 m au secteur 220 V fourni.
- Utilisation uniquement à l'intérieur.

Référence	Description	Affiches (mm)
215534	Clic-Clac® LED-Box Slim A4	210 x 297
215533	Clic-Clac® LED-Box Slim A3	297 x 420
215532	Clic-Clac® LED-Box Slim A2	420 x 594
215531	Clic-Clac® LED-Box Slim A1	594 x 841
215530	Clic-Clac® LED-Box Slim A0	841 x 1189
215536	Clic-Clac® LED-Box Slim B2	500 x 700
215537	Clic-Clac® LED-Box Slim B1	700 x 1000

→ Existent en doubles-faces à suspendre.



→ Autres dimensions, fabrications spéciales, quantités importantes, nous consulter

Panneaux stop-trottoir LED

Luminosité impressionnante, brillance de vos communications !

- Panneau double-face A1, à ressorts sur base lestable, pour affiches 841 x 594 mm, partie visible 820 x 570 mm. Encadrement acier + zamak anti corrosion, épaisseur 50 mm, façades avant en polycarbonate 2 mm incassable, traité anti-UV, liseré de pourtour noir de 40 mm.
- Eclairage arrière par dalles LED (marque Osram) assurant une luminosité homogène sur toute la surface. Intensités d'éclairage réglables : 1000 Lux ou 2000 Lux, grâce au commutateur. Le panneau d'affichage recto-verso ainsi que le logement de la batterie sont garantis 100% étanches selon la norme européenne IP64.
- Ouverture et changement des affiches grâce à une clé de blocage de 6 verrous pour chaque face. Les affiches ne peuvent être dérobées. Clips de fixation des posters en partie haute de chaque face.
- Alimentation/Batterie : la batterie « Lithium PO4 » 25,6 Volt DC 10A, rechargeable, située dans un logement verrouillable (serrure + 2 clés) de la base, assure le fonctionnement à 100% du stop-trottoir. Chargeur sur 220 V, amovible, fourni.
- Autonomie : 16 heures en mode 1000 Lux et 8 heures en mode 2000 Lux, environ. Indicateur de charge et décharge progressive de la batterie. Temps moyen de charge 6 heures. Durée de vie batterie : environ 1500 charges.
- Base lestable avec eau ou sable mobile grâce à 2 roulettes sous la base. Très grande stabilité par vents forts ou violents.
- Levier de traction, en option, facilitant les déplacements et manutentions.
- Poids total avec batterie : 35 kg / Poids total avec lest, environ 60 kg.



Référence	Désignation	Encombrement (cm)	Poids (kg)
215360	Stop-trottoir LED A1 / 841 x 594 mm avec batterie et chargeur	123 x 75 x 64	35
215361	Batterie supplémentaire Lithium P04 25,6 volt DC10A	11,5 x 19,5 x 9,5	2,3
215362	Levier traction manutention / 2 roulettes	93 x 19 x 12	1,3
215363	Antivol câble acier ø 4 mm + verrou à code	0,4 x 167	0,2



Panneaux et chevalets de trottoir

Stop-trottoirs vertical Cadro-Clic®

- Modèles fixes, non pliants.
- Structure tubes alu anodisé 51 x 25 mm, équipée sur les 2 faces de cadres Cadro-Clic® (voir p.3).
- Changement affiches en quelques secondes.
- Stables et faciles à déplacer.
- Pour intérieur et extérieur.
- Non étanches.



Référence	Dim. hors tout (cm)	Type	Format affiches (cm)	Poids (kg)
215351	H 108 x L 76 x P 70	A1	H 84 x L 59,4	8
215352	H 124 x L 86 x P 70	H 100 x L 70	H 100 x L 70	14
215353	H 144 x L 100 x P 70	A0	H 118,8 x L 84	20

Chevalets de trottoir Cadro-Clic®

- 2 faces équipées de cadres Cadro-Clic® (voir p.3) avec protecteurs plexi antireflet, incassables.
- Changement d'affiches en quelques secondes.
- Fabrication robuste en aluminium anodisé naturel.
- Très stables et pliables pour le transport.
- Pour intérieur et extérieur.
- Non étanches.



Référence	Dim. hors tout (cm)	Type	Format affiches (cm)	Poids (kg)
215348	H 113 x L 65 x P 80	A1	H 84 x L 59,4	10
215349	H 119 x L 75 x P 90	H 100 x L 70	H 100 x L 70	12
215350	H 160 x L 89 x P 95	A0	H 118,8 x L 84	16

Panneaux d'affichage Cadro-Clic® sur piètements à ressorts

- Piètements à 4 ressorts flexibles, traités anti-corrosion, résistants aux coups de vent.
- Panneaux 2 faces Cadro-Clic® (voir principe p.3) étanches, alu anodisé naturel, Ép. 4 cm.
- Protecteurs plexi (PET) antireflet incassables.

Panneaux ressorts Cadro-Clic® base métallique

- Bases en tube 4 cm.
- Acier laqué époxy gris alu.
- Étanches pour l'extérieur.



Référence	Dim. hors tout (cm)	Type	Format affiches (cm)	Poids (kg)
215320	H 120 x L 71 x P 106	A1	H 84 x L 59,4	12
215321	H 136 x L 90 x P 126	H 100 x L 70	H 100 x L 70	14
215322	H 155 x L 95 x P 142	A0	H 118,8 x L 84	17

Panneaux ressorts Cadro-Clic® base lestable

- Bases matière plastique ultra-résistante, à lester si nécessaire avec de l'eau (+30 kg maxi) ou avec du sable fin (+45 kg maxi).
- Équipés de 2 roulettes pour manutention.
- Étanches pour l'extérieur.



Référence	Dim. hors tout (cm)	Type	Format affiches (cm)	Poids (kg)
215323	H 117 x L 72 x P 58	A1	H 84 x L 59,4	14
215324	H 132 x L 90 x P 63	H 100 x L 70	H 100 x L 70	20
215325	H 151 x L 90 x P 63	A0	H 118,8 x L 84	24

Feutres à craie

Les feutres à craie (encre liquide) aux couleurs fluorescentes, résistant à la lumière, sont effaçables avec un chiffon ou une éponge humide. Ils peuvent être utilisés pour écrire sur le verre et les matières plastiques.



Référence	Désignation
A 215504	Pochette 3 feutres pointe 10 mm Blanc
B 215505	Pochette 5 feutres pointe 10 mm Assortis

Tableaux et chevalets ardoises

Panneaux et encadrement en bois massif, revêtement stratifié noir mat, acceptant l'écriture avec des feutres à craie. Tableau mural à installer, sens portrait ou paysage, avec attaches de fixation invisibles fournies. Chevalet livré prêt à l'utilisation, pliant pour le transport et le rangement. Pour intérieur et extérieur.



Référence	Désignation	Encombrement (cm)
215501	Tableau mural 80 x 60 cm	90 X 70
215502	Chevalet 80 x 60 cm double face	105 x 70 x 70

Porte-messages Cadro-Clic® A4 et A3 verticaux

4 modèles : simples-faces et doubles-faces

- Pour documents ou affiches format, à installer sens portrait ou paysage.
- Piètement tube aluminium anodisé (50 x 25 mm).
- Hauteur 133 cm, sur socle 30 x 42 cm lesté.
- Poids 6 kg.
- Livrés complet avec tous accessoires, prêts à monter.
- Hauteur totale 133 cm.

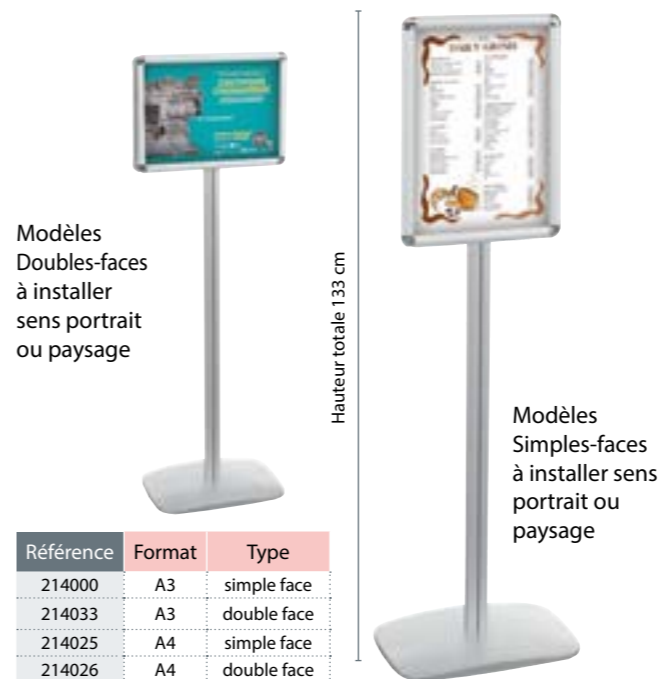

Modèles Doubles-faces à installer sens portrait ou paysage

Modèles Simples-faces à installer sens portrait ou paysage

Référence	Format	Type
214000	A3	simple face
214033	A3	double face
214025	A4	simple face
214026	A4	double face

Porte-messages Cadro-Clic® A4 et A3 inclinés

- Cadres rotatifs pour une utilisation sens portrait ou paysage.
- Cadres inclinés à 45° + protecteur plexi antireflet.
- Piètement aluminium anodisé naturel 50 x 25 mm sur socles lestés.
- Livrés avec tous accessoires, prêts à monter.



Référence	Format (mm)	Hauteur totale (cm)		Poids socle (kg)
		portrait	paysage	
A 214002	A4 (297 x 210)	100	97	3
B 214003	A3 (297 x 420)	120	114	6

Porte-messages Cadro-Clic®

Porte-messages modulables « Design » A4 et A3 sur pied télescopique

- Hauteur réglable de 90 à 127 cm.
- Ajustables sens portrait ou paysage, inclinaison du cadre réglable de 0° à 90°.
- Cadres type Cadro-Clic® à profilés rabattables, assemblés sur piètement et socles lestés en aluminium anodisé naturel.
- Excellente stabilité.
- Montage facile avec clé et notice.



Modèle A4 (21 x 29,7 cm)

• socle L 33 x P 25 cm

• poids 4 kg

Modèle A3 (42 x 29,7 cm)

• socle L 30 x P 42 cm

• poids 6 kg

Porte-messages Cadro-Clic® A4 et A3 Courbes

- Pied section 50 x 25mm, courbe, sur socle circulaire 36 cm lesté.
- Porte-affiche Cadro-Clic®, incliné à 45° avec dispositif de réglage sens portrait ou paysage.
- Hauteur totale 120 cm position paysage ou 125 cm position portrait.
- 2 couleurs : Alu naturel ou Noir.



Laqué noir Angles droits Sens paysage

Alu anodisé Angles arrondis Sens portrait

Référence	Désignation	Poids
214004	A3 - Modèle noir	7 kg
214030	A3 - Modèle Alu naturel	7 kg
214027	A4 - Modèle noir	6 kg
214028	A4 - Modèle Alu naturel	6 kg

Voir p.16 porte-messages lumineux

Porte-affiches sur pied modulables Cadro-Clic®

2 solutions proposées

- Multiples solutions d'affichage pour documents du format A5 au A0 ou 60 x 80, 70 x 100 et 60 x 160 cm.
- Sur un piètement unique sont disposés des cadres Cadro-Clic® R° seul ou R°V°(sens portrait ou paysage).

La composition par vos soins

- Les piètements en aluminium anodisé naturel (4 hauteurs) permettent le montage R° ou R°V° des étagères et des cadres Cadro-Clic®.
- Les étagères et cadres peuvent être « mixés » sur un même piètement et leur niveau est réglable sur la hauteur. Il suffit que l'addition de leurs hauteurs « D » + intervalles souhaités ne dépasse pas « D » maxi utile.
- Fixation invisible de chaque cadre grâce au jeu de 2 connecteurs Réf. 214691.

1 Piètements

- Alu anodisé naturel.
- Section 50 x 25 mm.
- Socle 30 x 42 cm lesté à 6 kg.
- 4 hauteurs.

Référence	Désignation	« D » maxi utile (cm)
214131	Piètement complet 133 cm	129
214156	Piètement complet 158 cm	154
214180	Piètement complet 180 cm	176
214198	Piètement complet 203 cm	199

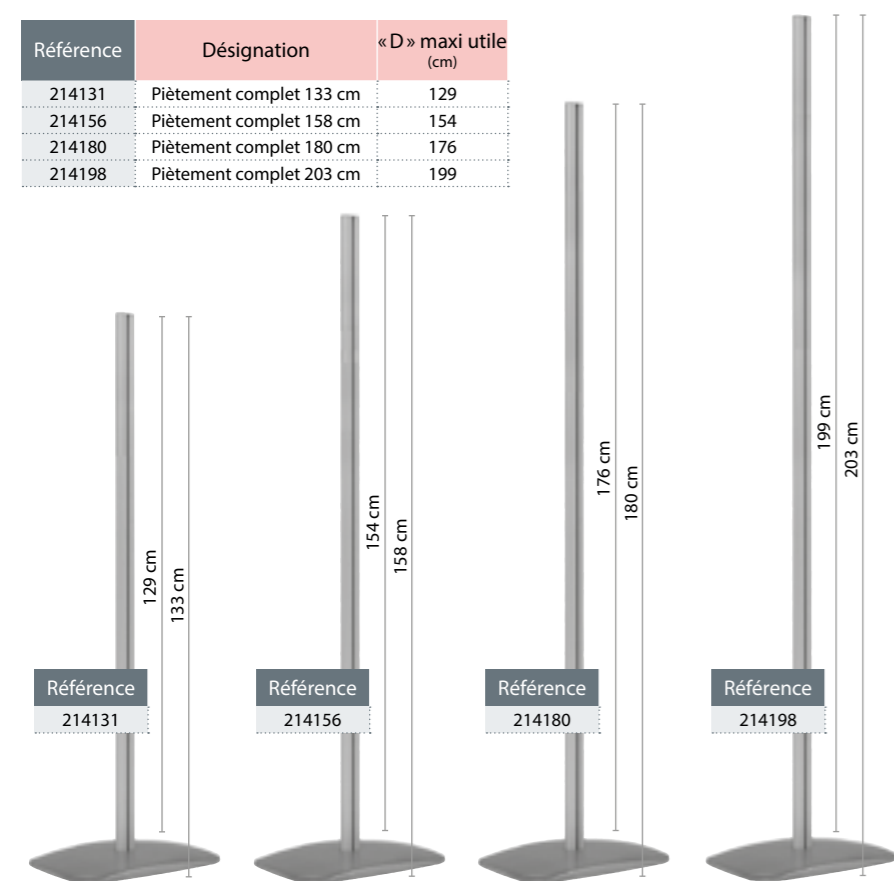

2 Jeu de 2 connecteurs

Connecteurs pour fixation invisible de chaque cadre sur les poteaux.

Référence
214691



3 Cadres d'affichage Cadro-Clic®

Coins chromés arrondis

Référence	Format affiche (cm)	« D » hors tout (cm)
214105	A5 (21 x 14,8)	18 x 24
214104	A4 (21 x 29,7)	24 x 33
214103	A3 (29,7 x 42)	33 x 45
214102	A2 (42 x 59,4)	45 x 63
214101	A1 (59,4 x 84,1)	64 x 89
214100	A0 (84 x 118,9)	89 x 125
214108	60 x 80	65 x 85
214109	70 x 100	75 x 105
214106	60 x 160	65 x 165
214133	30 x 63	33 x 66



Porte-affiches sur pied modulables Cadro-Clic®

Les kits complets

Avec piètement, cadres + accessoires de fixation et d'assemblage.



Référence
214016

Kit complet
H 133 cm
1 cadre A5
+ 1 cadre A4

Référence
214015

Kit complet
H 133 cm
1 cadre A4
+ 1 cadre A3

Référence
214022

Kit complet
H 133 cm
1 cadre A2

Référence
214017

Kit complet
H 158 cm
1 cadre A3
+ 1 cadre A2

Référence
214020

Kit complet H 203 cm
1 cadre A3
+ 1 cadre A2
+ 1 étagère

Hauteur 180 cm



Référence
214011

Kit complet H 180 cm
2 cadres
60 x 80 cm

Référence
214009

Kit complet H 180 cm
1 cadre A1

Référence
214013

Kit complet H 180 cm
1 cadre 60 x 160 cm

Référence
214010

Kit complet H 180 cm
3 cadres A3 sens paysage/portrait

4 Porte-brochures inclinés

Cases en matière plastique injectée transparente, avec dispositif d'accrochage aux piètements et réglage à tout niveau.

Référence	Modèles	Capacité (mm)	Largeur utile (mm)	Dimensions ext. H x L x P (mm)
471001	1 x A4	35	219	249 x 224 x 40
471101	1 x A5	35	156	165 x 161 x 40
471201	1 x 1/3 A4	35	106	165 x 112 x 40
471301	2 x 1/3 A4	35	106	165 x 222 x 40



5 Etagères inclinées petit modèle

- Plexi transparent Ép. 4 mm.
- Dimensions utiles L 32 x H 32 x P 4 cm.
- Accessoires de fixation fournis.



Référence
214689



Présentoirs multifonctions Visual-Displays® & Info-Displays®

Présentoirs multifonctions Visual-Displays® & Info-Displays®

La composition par vos soins

- Le piètement Réf. 214700, permet la fixation des divers cadres, étagères, tablettes, supports kakémonos, et fronton signalétique.
- Leur niveau est réglable sur toute la hauteur. L'addition des hauteurs et intervalles souhaités ne doit pas dépasser pas 185 cm.

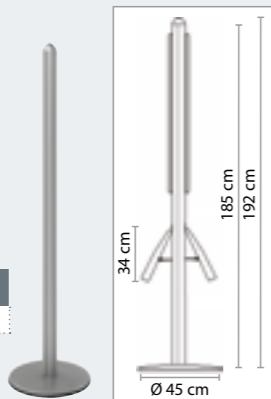

1 Piètements

- Alu anodisé naturel.
- Hauteur totale 192 cm.
- Diamètre 7 cm.
- Socle Ø 45 cm.
- Poids total 12 kg.

Référence
214700

2 Étagères inclinées grand modèle

- Plexi transparent Ép. 4 mm.
- Dimensions utiles L 46 x H 32 cm x P 4 cm.
- Accessoires de fixation fournis.
- H à prendre en compte pour intégration sur poteau 34 cm.



Référence
214690

3 Jeu de 2 connecteurs

Pour fixer 1 cadre Cadro-Clic® sur le poteau.

Référence
214691



4 Frontons signalétique

Référence	Désignation
214680	Fronton signalétique plexi blanc 16 x 35 cm + kit fixation



5 Tablettes ronde

Référence	Désignation
214681	Tablette ronde Ø 25 cm, Ép. 8 mm, Laquée gris + kit fixation



6 Cadres d'affichage Cadro-Clic®

- Visibilité 1 face, ouverture faciale.
- Coins chromés arrondis (voir principe p.3).

Référence	Format affiche (cm)	Format
214105	A5 (14,8 x 21)	18 x 24
214104	A4 (21 x 29,7)	24 x 33
214103	A3 (29,7 x 42)	33 x 45
214102	A2 (42 x 59,4)	45 x 63
214101	A1 (59,4 x 84)	64 x 89
214100	A0 (84 x 118,8)	89 x 125
214108	60 x 80	65 x 85
214109	70 x 100	75 x 105
214106	60 x 160	65 x 165
214133	30 x 63	33 x 66



7 Cadres d'affichage Info-Displays®

- Visibilité 2 faces.
- Introduction latérale.
- Utilisation portrait ou paysage.
- Aluminium anodisé naturel Ép. 20 mm.
- Accessoires de fixation au piètement fournis avec le cadre.



Référence	Format affiche	Dim. hors tout (mm)
214134	A4	235 x 320
214135	A3	320 x 445
214136	A2	445 x 620

8 Kits Supports kakémono

Référence	Désignation
214682	Kit support kakémonos haut + bas, largeur 40 cm + kit fixation
214683	Kit support kakémonos haut + bas, largeur 50 cm + kit fixation
214684	Kit support kakémonos haut + bas, largeur 60 cm + kit fixation
214685	Kit support kakémonos haut + bas, largeur 70 cm + kit fixation

9 Support tablette / iPad Displays®

• Voir kit p.11

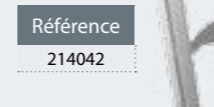

2 solutions proposées

Multiples applications modulables pour présenter, afficher et exposer.

Les kits complets

Sur le piètement hauteur 192 cm sont disposés différents supports et accessoires pour organiser votre communication.

- Supports kakémonos.
- Cadres d'affichage latéraux.
- Cadres à ouverture faciale.
- Étagère inclinée pour catalogues.
- Tablette horizontale pour présentation d'objets.
- Fronton signalétique.
- Support Ipad.

Tous ces accessoires se fixent à n'importe quel niveau du poteau.

Info-Displays®

Kits avec cadres Info-Displays®



Voir autres modèles supports tablettes p.18

Référence	Désignation
214150	Kit 192 cm + 8 x A3
214151	Kit 192 cm + 2 x A3 + 2 x A2 + 1 étagère
214152	Kit 192 cm + 4 x A2
214153	Kit 192 cm + 6 x A3
214154	Kit 192 cm + 8 x A4
214157	Kit 192 cm + 1 porte kakémono 40 cm + 2 tablettes + 1 étagère + 1 fronton
214158	Kit 192 cm + 2 portes kakémono 40 cm

Référence	Modèle	Désignation
214601	Simple-face	Kit avec 1 Cadro-Clic (80 x 60 cm) + 1 étagère inclinée
214604	Simple-face	Kit avec 1 Cadro-Clic A3 (29,7 x 42 cm) + 1 Cadro-Clic A2 (42 x 59,4 cm)
214605	Simple-face	Kit avec 1 Cadro-Clic A3 (29,7 x 42 cm) + 3 étagères inclinées
214606	Simple-face	Kit avec 4 étagères
214609	Simple-face	Kit 192 cm 1 cadre (80 x 60 cm) + support tablette



Vitrines d'affichage intérieur et extérieur



Vitrines 9 couleurs étanches

Pour l'extérieur mais également pour l'intérieur

- Cadre aluminium laqué époxy haute résistance.
- Porte battante plexi 3 mm encadrée avec 1 serrure (2 clés).
- Fond métal laqué blanc pour affichage avec aimants.
- Ép. totale 4 cm – Ép. utile 2 cm.
- Fixation invisible dans les 4 angles (visserie fournie).

Couleurs RAL	Codes
Sable 1019	SA
Bleu 5010	BU
Gris 7030	GR
Vert 6029	VT
Rouge 3001	VN
Blanc 9010	BC
Jaune 1021	CA
Noir 9011	NR
Alu anodisé naturel	AL



Modèles 1, 2, 4, 6, 9 et 16 feuilles : ouverture à gauche ou à droite au choix

Référence	Nb de A4	Dim. ext. H x L (cm)
A 21701 + coul.	1	40 x 31
B 21702 + coul.	2	40 x 52
C 21704 + coul.	4	69 x 52
D 21706 + coul.	6	69 x 73
E 21708 + coul.	8	69 x 94
F 21709 + coul.	9	99 x 73
G 21712 + coul.	12	99 x 94
H 21716 + coul.	16	129 x 94
I 21718 + coul.	18	99 x 136

→ Ces vitrines sont livrées sous 20 jours

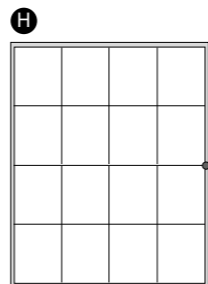

Modèles 8, 12 et 18 feuilles : ouverture de bas en haut avec béquille de maintien

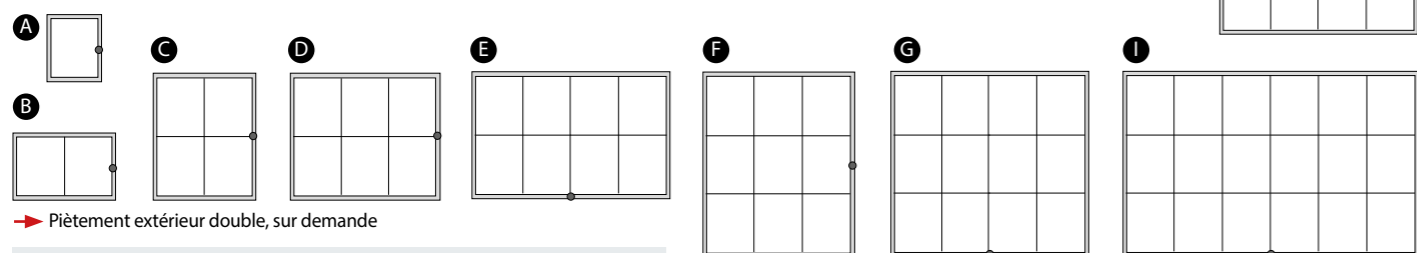

→ Piètement extérieur double, sur demande

Accessoires

Punaises magnétiques

Pour vitrines, tableaux, fonds métalliques.

Sachet de 10
Très puissantes, noires.
Ø 20 mm x Ép. 8 mm.



Référence 214500

Vitrines d'intérieur glaces coulissantes

- Cadre en aluminium anodisé naturel.
- 2 portes coulissantes en verre sécurit 4 mm, 1 serrure 2 clés.
- Ép. totale 5 cm – Ép. utile liège 2 cm – tôle 2,8 cm.
- Fixation invisible dans les 4 angles (visserie fournie).
- Modèles fond liège pour affichage avec punaises-épingles.
- Modèles fond métal laqué blanc pour affichage avec aimants.

Référence 217010



Référence	Fond	Nb de A4	Dim. ext. H x L (cm)
217010	Liège	8	66 x 90
217011	Métal	8	66 x 90
217012	Liège	12	66 x 132
217013	Métal	12	66 x 132
217014	Liège	15	95 x 112
217015	Métal	15	95 x 112
217016	Liège	18	95 x 132
217017	Métal	18	95 x 132
217018	Liège	21	95 x 153
217019	Métal	21	95 x 153
217020	Liège	27	95 x 195
217021	Métal	27	95 x 195

Référence 217021

→ Ces vitrines sont livrées sous 20 jours



Vitrines intérieur extra-plates

Se posent indifféremment pour ouverture à gauche ou à droite

- Cadre en aluminium anodisé naturel.
- Porte battante en plexi PETG 3 mm incassable.
- Ép. totale 3,5 cm – Ép. utile 1,8 cm.
- 1 serrure pour modèle 2 feuilles.
- 2 serrures pour modèles 4, 6, 9 et 12 feuilles.
- Fixation invisible dans les 4 angles (visserie fournie).

Référence	Type fond	Nb de A4	Dim. ext. H x L (cm)	Punaises gratuites
214620	Liège	1	35 x 26	4
214621	Métal	1	35 x 26	4
214610	Liège	2	35 x 52	8
214611	Métal	2	35 x 52	8
214612	Liège	4	69 x 52	16
214613	Métal	4	69 x 52	16
214614	Liège	6	101 x 52	24
214615	Métal	6	101 x 52	24
214616	Liège	9	101 x 75	36
214617	Métal	9	101 x 75	36
214618	Liège	12	101 x 98	48
214619	Métal	12	101 x 98	48

Vitrines d'affichage intérieur et extérieur



Modèle fond liège pour affichage avec punaises-épingles.



Modèle fond métal laqué blanc pour affichage avec aimants.

→ Gamme non compatible avec le piètement ci-dessous.

Vitrines intérieur et extérieur étanches

Étanches pour une installation à l'extérieur. Installation de l'ouvrant à droite ou à gauche ou bien à l'horizontale

- Extra-plates Ép. totale 3,8 cm.
- Fabrication 100% aluminium anodisé naturel.
- Vitrage anti-effraction en polycarbonate incassable.
- Charnières de porte invisibles pour une grande sécurité.
- Compas de sécurité pour maintien de la porte ouverte.
- 1 serrure pour modèles 2 et 4 feuilles.
- 2 serrures pour modèles 6, 9 et 12 feuilles.
- 3 serrures pour modèle cinéma.
- Fixation invisible aux 4 côtés intérieurs (visserie fournie).



Exemple d'assemblage
Installation vitrine sur pied possible maximum 6 feuilles

2 connecteurs

Pour fixer une vitrine sur le piètement.

Référence 214704



Référence	Type fond	Nb de A4	Dim. ext. H x L (cm)	Punaises gratuites
214506	Liège	1	40 x 31	4
214507	Métal	1	40 x 31	4
214508	Liège	2	44 x 59	8
214509	Métal	2	44 x 59	8
214510	Liège	4	75 x 59	16
214511	Métal	4	75 x 59	16
214512	Liège	6	108 x 59	24
214513	Métal	6	108 x 59	24
214514	Liège	9	108 x 82	36
214515	Métal	9	108 x 82	36
214516	Liège	12	108 x 105	48
214517	Métal	12	108 x 105	48
214518*	Métal	25	185 x 129	10

* Pour affiches cinéma 176 x 120 cm

Modèles fond métal laqué époxy blanc, positionnement vertical

Référence 214511



Piètements pour vitrines

Très stable.

- Alu anodisé naturel Ø 7 cm.
- Hauteur totale 190 cm sur socle 45 cm.
- Poids total 12 kg.
- Gorge longitudinale sur 2 faces pour fixer 1 vitrine ou 2 vitrines recto-verso.
- Accepte vitrines maxi 6 feuilles.

Référence 214700



Accessoires

Punaises plastiques

Pour affichage sur surface feutrine ou liège.

Sachet de 100
6 couleurs assorties :
rouge, vert, jaune,
bleu, blanc et noir.

Référence 214600



Modèle fond liège, positionnement horizontal

Référence 214514

Cimaises

Cimaises pour tableaux, système accroche-cadre mural

Grande facilité d'installation. Les cadres ou les tableaux peuvent facilement être déplacés ou changés de place. Le rail aluminium accepte aussi bien les tiges aluminium que les câbles en nylon-perlon. Les crochets coulissants et autobloquants permettent de positionner tableaux ou cadres à la bonne hauteur.

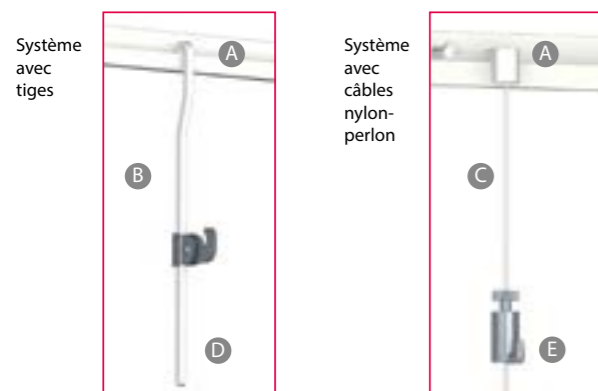

Principe

- Fixer en hauteur ou au ras du plafond le :
 - A Rail aluminium 150 cm.
- Accrocher sur le rail au choix :
 - B Tiges verticales aluminium longueur 150 cm, section 4 x 4 mm.
 - C Câbles nylon-perlon transparents Ø 2 mm longueur 300 cm (à recouper si nécessaire aux ciseaux).
- Faire coulisser les crochets de sécurité autobloquants avec :
 - D Crochet pour les tiges 4 x 4 mm.
 - E Crochet pour les câbles nylon-perlon.



Kits complets cimaises avec tiges 4 x 4 mm anti-dégondables

Référence	Désignation	Couleur
250001	Kit complet avec 1 rail 150 cm (A) + 2 tiges 150 cm (B) + 4 crochets (D) + 6 vis et chevilles	Alu naturel
250002		Alu laqué blanc

Kits complets cimaises avec câbles nylon-perlon 2 mm transparents

Référence	Désignation	Couleur
250003	Kit complet avec 1 rail 150 cm (A) + 2 câbles 2 mm nylon-perlon 300 cm (C) + 2 crochets (E) + 6 vis et chevilles	Alu naturel
250004		Alu laqué blanc

Compléments, accessoires, pièces séparées

Référence	Désignation	Couleur
250014	Rail horizontal (A) 150 cm pour tiges ou câbles nylon-perlon	Alu naturel
250011	Tige 4x4 mm (B) longueur 150 cm	Alu naturel
250008	Lot 1 câble (C) 2 mm nylon-perlon transparent 300 cm avec fixation	Alu naturel
250013	Rail horizontal (A) 150 cm pour tiges ou câbles nylon-perlon	Alu laqué blanc
250012	Tige 4x4 mm (B) longueur 150 cm	Alu laqué blanc
250007	Lot 1 câble (C) 2 mm nylon-perlon transparent 300 cm avec fixation	Alu laqué blanc
250005	Lot 2 crochets de sécurité auto-bloquants (D) pour tiges 4x4 mm	Universel
250006	Lot 2 crochets de sécurité auto-bloquants (E) pour câbles 2 mm nylon-perlon	Universel

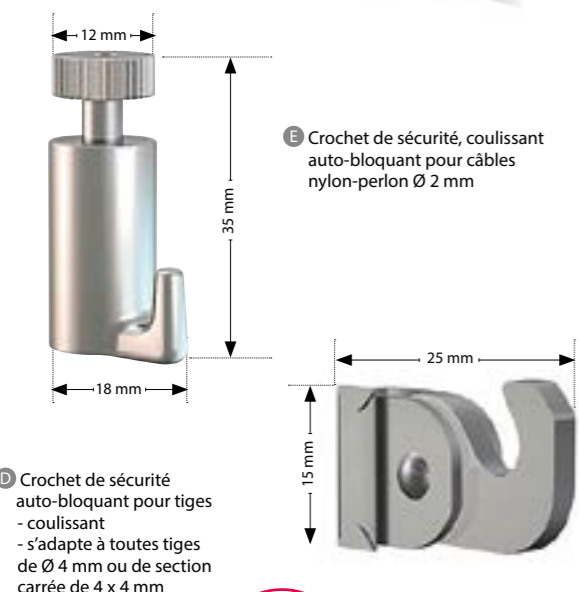
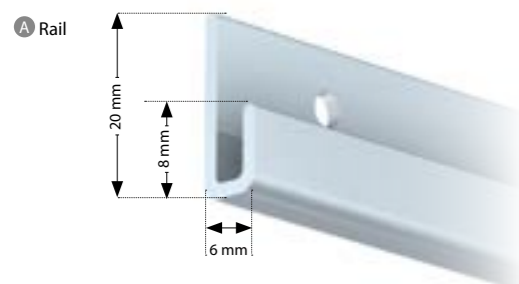

Affichage suspendu par câbles

1 gamme complète...

... pour tous les équipements :

- Kit câble universel.
- Pincés simples et doubles.
- Rail aluminium optionnel.
- Porte-titres.
- Porte-affiches horizontaux et verticaux du format A5 au format A1.
- Cadre autoportant.

1 Kits câble universel 4 m

- Ses extrémités avec pièces de fixation articulées lui permettent 4 possibilités :
 - sol / plafond.
 - mur / mur.
 - sol / mur.
 - plafond / mur.

Référence
091401

2 Pincés simples

- Accepte plexi ou autre matériau d'épaisseur maxi 4 mm.
- Dimensions : Ø 9 x 15 mm.

Référence
091402

3 Pincés doubles

- Accepte plexi ou autre matériau d'épaisseur maxi 4 mm.
- Dimensions : Ø 9 x 30 mm.

Référence
091404

4 Poids-Lest

- Se suspend au kit Réf. 091401 en remplacement d'une pièce d'extrémité.
- Dimensions : Ø 25 x 65 mm.
- Poids : 230 g.

Référence
091403

5 Rails de fixation

- Alu anodisé, section 14 x 20 mm, longueur 200 cm avec 5 trous pour installation au sol ou mur ou plafond.
- Les pièces métalliques du kit Réf. 091401 coulisent et se bloquent aisément dans le rail pour un parfait ajustage de la verticalité des câbles.

Référence
091405

Exemple de mise en place

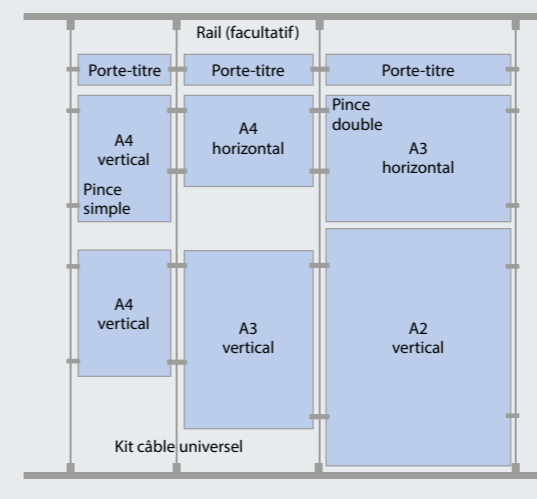

6 Porte-affiches et porte-titres

- Plexi transparent, Ép. 2 mm.

Référence	Format document H x L (mm)	Largeur porte-affiche hors tout (cm)
091220	210 x 150 - Vertical A5	175
091205	80 x 150 - Porte-titre	175
092221	150 x 210 - Horizontal A5	235
091222	297 x 210 - Vertical A4	235
091202	80 x 210 - Porte-titre	235
091223	210 x 297 - Horizontal A4	326
091225	420 x 297 - Vertical A3	326
091203	80 x 297 - Porte-titre	326
091224	297 x 420 - Horizontal A3	445
091226	600 x 420 - Vertical A2	445
091204	80 x 420 - Porte-titre	445
091234	800 x 600 - Vertical A1	627
091227	420 x 600 - Horizontal A2	627

Porte-titres

Vertical

Horizontal

7 Cadres auto-portant sur roulettes

- Structure aluminium anodisé naturel, sur 4 roulettes, dont 2 avec freins.
- Encombrement hors tout H 182 x L 106 x P 45 cm.
- Zone d'affichage utile H 166 x L 100 cm.
- Non équipé.

Référence
214186



Porte-affiches LED lumineux

Porte-affiches lumineux LED suspendus sur câbles

Luminosité de 1^{re} qualité ! Modèles simples-faces et doubles-faces

- Eclairage tangentiel intégré des porte-affiches par « LED » diffusant sur toute la surface d'affichage.
- Porte-affiches réalisés en Plexiglass PMMA transparent, épaisseur totale 15 mm.
- Mise en place et retrait de vos affiches par simple ouverture/basculement de la face avant magnétique, sans démonter les porte-affiches.
- Ils acceptent tous types de documents « papiers » standards réalisés avec imprimantes de bureau ou professionnelles et également des supports type « Backlite »
- Equipés de 4 pinces métalliques, pour la fixation sur câbles. Voir page 15, notre Kit câble Universel Ref. 091401. S'adaptent également à tous types de câbles, de diamètre maxi 2.5 mm.
- Alimentation basse tension, 12 volts, avec adaptateur 12 V + cordon de raccordement au secteur 220 V et aux câbles suspendus. Faible consommation, éclairage garanti de longue durée (+ 60 000 heures).

Référence	Désignation	Nb de faces	Ft affiche H x L (mm)	Ft visible H x L (mm)	Dim Hors Tout (mm)	Entraxe câbles (mm)	Poids (kg)
091251M	Porte-Affiche LED A4 portrait-vertical	1	297 x 210	285 x 200	370 x 267	288	1,6
091252M	Porte-Affiche LED A4 paysage-horizontal	1	210 x 297	200 x 285	290 x 352	372	1,6
091253M	Porte-Affiche LED A3 portrait-vertical	1	420 x 297	410 x 285	495 x 352	372	2,8
091254M	Porte-Affiche LED A3 paysage-horizontal	1	297 x 420	285 x 410	380 x 477	497	2,8
091255M	Porte-Affiche LED A4 portrait-vertical	2	297 x 210	285 x 200	370 x 267	288	1,6
091256M	Porte-Affiche LED A4 paysage-horizontal	2	210 x 297	200 x 285	290 x 352	372	1,6
091257M	Porte-Affiche LED A3 portrait-vertical	2	420 x 297	410 x 285	495 x 352	372	2,8
091258M	Porte-Affiche LED A3 paysage-horizontal	2	297 x 420	285 x 410	380 x 477	497	2,8

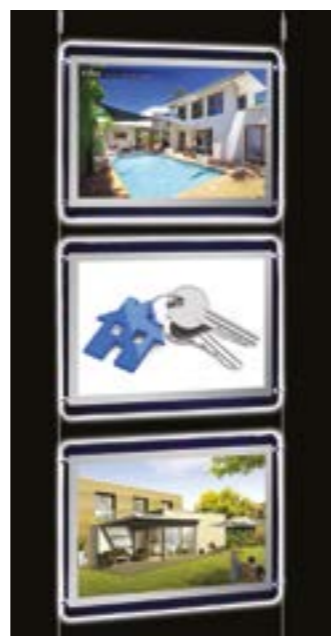

Composition 3 x A3



Introduction / retrait des affiches



Référence	Désignation	Composition
091271	Kit alimentation électrique complet 1 colonne	Transfo + cordon secteur + connexion à la colonne
091272	Kit alimentation électrique complet 2 colonnes	Transfo + cordon secteur + connexions aux colonnes
091273	Kit alimentation électrique complet 3 colonnes	Transfo + cordon secteur + connexions aux colonnes
091274	Kit alimentation électrique complet 4 colonnes	Transfo + cordon secteur + connexions aux colonnes
091275	Kit alimentation électrique complet 5 colonnes	Transfo + cordon secteur + connexions aux colonnes
091401	Kit câble universel	Fixations métalliques haute et basse + câble acier 4 m
091405	Rail aluminium	Longueur 200 cm
091403	Poids lest pour câbles	Dim. Ø 25 mm x 65 mm - Poids 230 g

Cadres d'affichage Muraux Cristal-LED

3 formats disponibles : A4, A3 ou A2

- Luminosité de première qualité.
- Portes-affiches esthétiques fixés au mur avec 4 entretoises grises.
- Finition pourtour par liseré gris argent.
- Affiches protégées et enfermées par plaque plexiglass.
- Utilisation sens portrait ou paysage.
- Fixation murale par 4 vis + chevilles fournies.
- Mise à jour par dévissage des entretoises.
- Livrés avec adaptateur transformateur 220/240 V + câble 2 m.
- Faible consommation.
- Eclairage garanti longue durée, environ 60 000 heures.
- Modèles simples-faces.

Référence	Format type	Visible	Hors-tout	Poids
214044	A4	194 x 281 mm	323 x 410 mm	2,5 kg
214043	A3	281 x 404 mm	410 x 533 mm	3,5 kg
214045	A2	404 x 578 mm	533 x 707 mm	5,4 kg



Porte-messages LED A3 sur pied

Idéal pour afficher vos informations !

- Pied courbe sur socle Ø 36 cm, lesté 7 kg, hauteur totale 125 cm.
- Dispositif de rotation du cadre à 360° pour une utilisation portrait ou paysage.
- Affiches protégées et enfermées par plaque plexiglass.
- Mise à jour aisée par dévissage des fixations d'angles.
- Câblage invisible dans le pied + adaptateur transformateur 220/240 V + câble 2 m.

Référence	Finition	Format visible (mm)
A 214031	Gris-Alu	279 x 402
B 214039	Noir mat	279 x 402

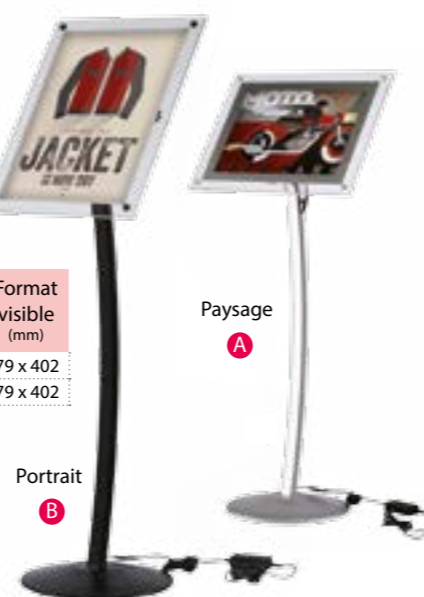

Portrait

Paysage

Référence 215519

Cadres Clic-Clac® LED-Box Slim simples-faces

Luminosité impressionnante, brillance de vos communications !

- Eclairage arrière par dalles LED assurant une luminosité homogène sur toute la

Référence	Désignation	Format affiche (mm)
215534	Clic-Clac® LED-Box Slim A4	210 x 297
215533	Clic-Clac® LED-Box Slim A3	297 x 420
215532	Clic-Clac® LED-Box Slim A2	420 x 594
215531	Clic-Clac® LED-Box Slim A1	594 x 841
215530	Clic-Clac® LED-Box Slim A0	841 x 1189
215536	Clic-Clac® LED-Box Slim B2	500 x 700
215537	Clic-Clac® LED-Box Slim B1	700 x 1000

→ Modèles doubles-faces sur demande.

Cadres, totems et caissons LED lumineux



Totems lumineux doubles-faces

Grande stabilité, socle lesté

- Hauteur totale 1720 mm.
- Rétro-éclairage par tubes néon fluorescents.
- Structures en aluminium anodisé naturel.
- Panneaux arrière en plexi-glass « diffusant » et protecteurs d'affiches en PET transparent antireflet.
- Les posters ou affiches sont pris entre le plexi-glass diffusant et le protecteur transparent.
- Blocage-fixation fermement maintenu par profilés rabattables du principe Cadro-Clac®.
- Cordon de branchement au secteur 220 V, longueur 2 m.
- Lumières de ventilation sur chaque produit.
- Conformité aux normes CE.



Référence 215519

Référence	Format Poster (mm)	Format visible (mm)	Éclairage (w)	Poids (kg)
215517	1700 x 600	1700 x 580	1 x 58	28
215518	1700 x 700	1700 x 680	1 x 58	31
215519	1700 x 800	1700 x 780	2 x 58	37

Caissons lumineux convexes

Fixation murale invisible, portrait ou paysage

Référence	Format Poster (mm)	Format visible (mm)	Eclairage (W)	Poids (kg)
215520	(A3) 297 x 420	273 x 420	1 x 8	3
215521	(A2) 420 x 594	395 x 420	1 x 15	6
215522	(A1) 594 x 841	570 x 841	2 x 18	11
215523	(A0) 841 x 1189	816 x 1189	2 x 30	19

Référence 215521



Référence 215520



Supports tablettes tactiles

Supports universels pour tablettes numériques, jusqu'au format 275 x 195 x 15 mm

Dispositif de rotation pour une utilisation « portrait » ou « paysage ». La tablette est verrouillée efficacement par une serrure (2 clés). Câblages non fournis. Un espace est disponible dans les pieds pour faire passer vos câbles (sauf 214040).

Modèles « antivol » de comptoir, de table ou pour le bureau

- Bouton accueil couvert, inaccessible au public.
- Visibilité de l'écran 220 x 160 mm.
- Angle de vue fixe 45°.
- Base aluminium 28 x 37 cm pouvant être fixée sur le plan de travail.
- Encombrement : L 48 x H 37 x Ép 28 cm

- Bouton accueil couvert, inaccessible au public.
- Visibilité de l'écran 220 x 160 mm.
- Angle de vue fixe 60°.
- Base plexiglass fumé très rigide.
- Encombrement : L 28 x H 28 x Ép 18 cm.

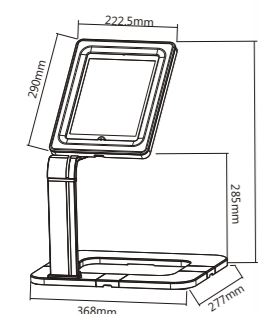

Référence	Dimensions maxi tablettes H x L x Ép. (mm)	Poids (kg)
214050	250 x 185 x 11	2

Référence	Dimensions maxi tablettes H x L x Ép. (mm)	Poids (kg)
214040	250 x 185 x 11	1,1

Porte-tablette mural ou comptoir antivol

- Bouton accueil non protégé.
- Visibilité intégrale de l'écran.
- Angle de vue réglable de 0 à 180°.
- Base métallique 19 x 23 cm pouvant être fixée sur le plan de travail.

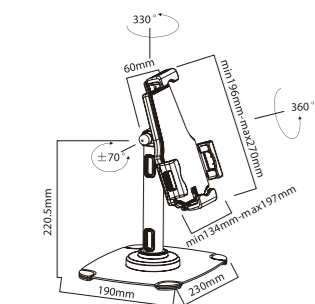

Référence	Dimensions maxi tablettes H x L x Ép. (mm)	Poids (kg)
214051	275 x 195 x 15	1,6

Porte-tablette mural antivol

- Bouton accueil couvert, inaccessible au public.
- Visibilité de l'écran 220 x 160 mm.
- Angle de vue fixe 45°.
- Base aluminium + platine fixation murale.
- Encombrement 58 x 29 x 35 cm.



Référence	Dimensions maxi tablettes H x L x Ép. (mm)	Poids (kg)
214046	250 x 185 x 11	5

Supports tablettes tactiles

Supports universels pour tablettes numériques, jusqu'au format 275 x 195 x 15 mm

Dispositif de rotation pour une utilisation « portrait » ou « paysage ». La tablette est verrouillée efficacement par une serrure (2 clés) sauf modèle 214049. Câblages non fournis. Un espace est disponible dans les pieds pour faire passer vos câbles sauf modèle 214049.

Modèles « antivol » et « non antivol » à poser au sol ou à sceller

Support tablette pied courbe

- Bouton accueil couvert, inaccessible au public.
- Visibilité de l'écran 220 x 160 mm.
- Angle de vue fixe 45°.
- Piètement courbe aluminium noir sur base métal Ø 36 cm lestée.
- Encombrement H 120 cm x Ø 36 cm.
- Antivol.



Référence	Dimensions maxi tablettes H x L x Ép. (mm)	Poids (kg)
214041	250 x 185 x 11	5

Support tablette pied incliné

- Bouton accueil couvert, inaccessible au public.
- Visibilité de l'écran 220 x 160 mm.
- Angle de vue fixe 45°.
- Piètement aluminium naturel incliné à 20° sur base métal 36 x 36 cm lestée.
- Encombrement 110 x 36 x 36 cm.
- Antivol.



Référence	Dimensions maxi tablettes H x L x Ép. (mm)	Poids (kg)
214047	250 x 185 x 11	6,5

Support universel non antivol sur pied télescopique pour tablettes

Compatible pour toutes tablettes de dimensions maximum 275 x 200 x 10 mm et d'un minimum de 230 x 160 x 10 mm, avec visibilité intégrale de l'écran

- Ajustement à la tablette par vis-molettes, système « non antivol ».
- Hauteur réglable de 90 cm à 155 cm, angle de vue ajustable, monté sur flexible.
- Piètement acier + aluminium anodisé noir mat, socle « arc » lesté 46 x 28 cm.
- Encombrement : 90/155 x 46 x 28 cm.



Référence	Dimensions maxi tablettes H x L x Ép. (mm)	Poids (kg)
214049	275 x 200 x 10	4,5

Support tablette pied droit

- Bouton accueil couvert, inaccessible au public.
- Visibilité de l'écran 220 x 160 mm.
- Angle de vue fixe 45°.
- Piètement aluminium naturel + socle 28 x 37 cm pouvant être fixé au sol.
- Encombrement 114 x 37 x 28 cm.
- Antivol.

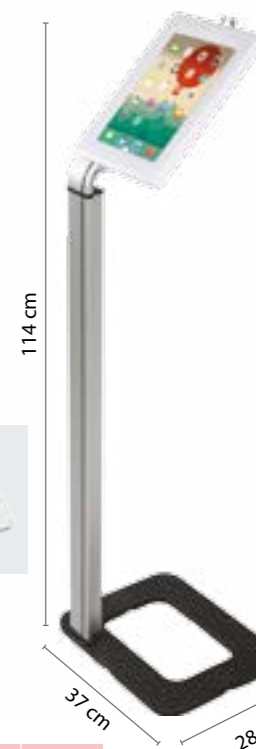

Référence	Dimensions maxi tablettes H x L x Ép. (mm)	Poids (kg)
214048	250 x 185 x 11	3,5



Comptoirs d'accueil et d'exposition

Comptoirs Expo Budget Convex

- Structure en aluminium repliable.
- Plateau supérieur bois mélaminé blanc ép. 18 mm.
- Côtés ép. 3 mm.
- Etagère en matière rigide (forex) blanche. Les panneaux latéraux peuvent être personnalisés par le client.
- Sac de transport souple fourni.
- Dimensions installé : H 93 x L 80 x P 47 cm.
- Poids 19 kg.



Comptoirs Totem

- Plateau supérieur, ovale 90 x 43 cm, finition hêtre clair ép. 2 cm.
- Socle acier ovale 81 x 37 cm.
- Surface métallique « bombée » H 107 x L 65 cm.
- Multiples perforations pour fixer les porte-brochures, A4, A5 ou 1/3 A4.
- Possibilité de placer des porte-affiches magnétiques.
- Fabrication métallique de qualité, laqué époxy gris-alu.
- Livré démonté avec notice, installation rapide.
- Dim. hors-tout H 110 x L 90 x P 43 cm.
- Poids total installé 23 kg.

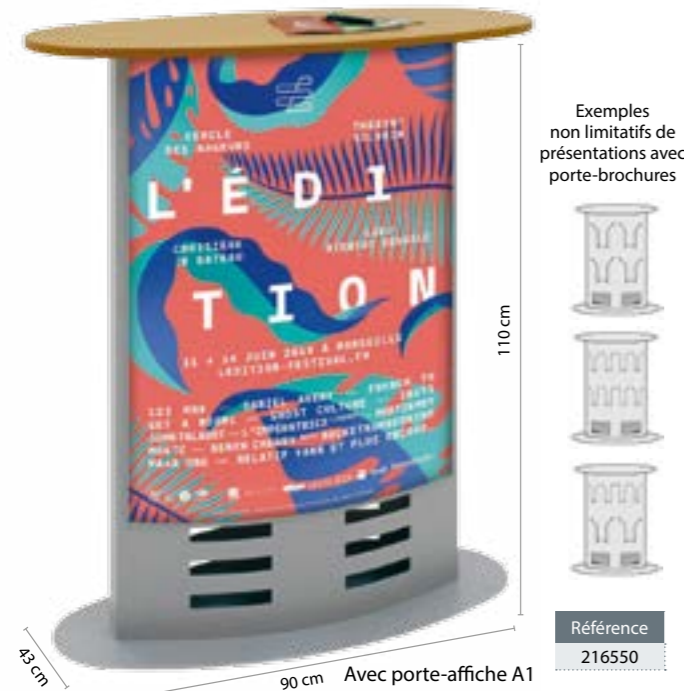

Comptoirs Promo-Expo

Pour toutes opérations de marketing, foires, expos, démonstrations, etc.

- Robuste structure en plastique polypropylène avec un plateau supérieur 51 x 90 cm et une étagère intermédiaire 51 x 90 cm en polystyrène rigide thermoformé.
- Surmonté par une pancarte plastique 3 mm forex 35 x 83 cm fixée sur 2 tubes métalliques verticaux.
- Encombrement monté H 220 x L 90 x P 51 cm.
- Livré démonté avec sac transport fourni.
- Dans son sac 50 x 95 x 18 cm. Poids 14 kg.
- Montage facile et rapide, sans outil.
- Finition blanc.
- Dimensions utiles pour personnalisation H 89 x L 197 cm.



Comptoirs Accueil

- Plateau supérieur, plinthe et habillage en panneaux stratifiés, finition hêtre clair ép. 2 cm. Aménagements arrière : 2 compartiments verticaux H 97 x L 42 x P 29 cm – 2 tablettes intermédiaires amovibles.
- Fabrication métallique de qualité, laqué époxy gris-alu.
- Livré démonté avec notice installation rapide.
- Dim. hors-tout H 110 x L 131 x P 48 cm.
- Poids total installé 39 kg.



Poteaux à sangles extensibles de guidage

- Métallique laqué époxy.
- Hauteur totale 98 cm, tube cylindrique 7 cm, socle Ø 36 cm, lesté 9 kg.
- Tête poteau directionnelle accrochage 4 voies.
- Sangles tissus lavable 5 x 290 cm avec dispositif de freinage lors du rembobinage.

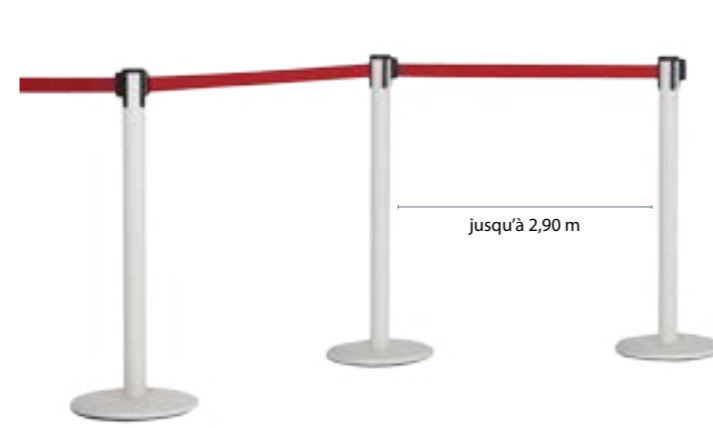

Désignation	Références Poteaux et Sangles		
Poteaux avec sangles 2,90 m	Sangle noire	Sangle rouge	Sangle bleue
Poteau Noir	215704	215705	215706
Poteau Gris clair	215710	215711	215712
Poteau Chromé	215707	215708	215709
Platine murale réception sangle	215760	215760	215760
Pancarte A4 portrait	215761	215761	215761

Poteaux pour cordes de guidage

- Métallique laqué époxy.
- Hauteur totale 91 cm, tube cylindrique 7 cm, socle Ø 36 cm, lesté 6 kg.
- Tête d'accrochage multidirectionnelle pour tous types de mousquetons.
- Cordes de guidage « torsadées » Ø 35 mm, longueur 200 cm avec mousquetons d'accrochage en acier chromé.
- En option, pancarte A4 portrait (H 29,7 x L 21 cm) recto-verso adaptable.

Référence	Désignation
215701	Poteau Noir pour corde
215702	Poteau Gris pour corde
215703	Poteau Chromé pour corde
215727	Corde torsadée 2 m Rouge
215728	Corde torsadée 2 m Noire
215729	Corde torsadée 2 m Bleue
PCG534	Platine murale réception crochet
PGE20A4V	Pancarte A4 portrait



Kits chaînes + poteaux

- Poteaux matière plastique rouge-blanc Ø 4 cm x H 95 cm sur socle 27 x 27 cm lesté poids 3,7 kg.
- Chaînes maillons 5 cm, alternés rouge-blanc, longueur totale 2,5 m, à recouper si besoin.
- 2 crochets S + 2 maillons rapides.

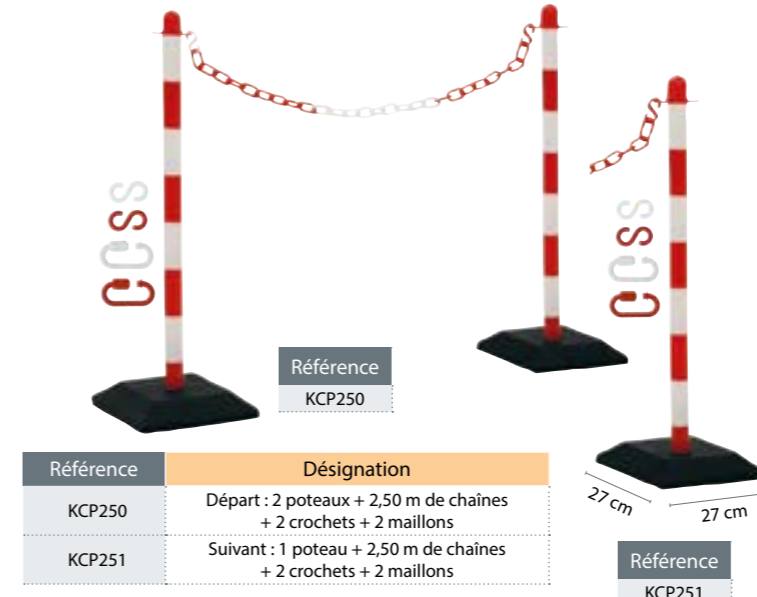

Référence	Désignation
KCP250	Départ : 2 poteaux + 2,50 m de chaînes + 2 crochets + 2 maillons
KCP251	Suivant : 1 poteau + 2,50 m de chaînes + 2 crochets + 2 maillons

Enrouleurs muraux

- Sangle H 5 x L 200 cm.
- Fixation au mur par 4 vis, livré avec la platine de réception (visseries fournies).
- Orientable toutes directions.
- Encombrement H 130 x Ø 70 x L 110 mm. Poids 390 g.

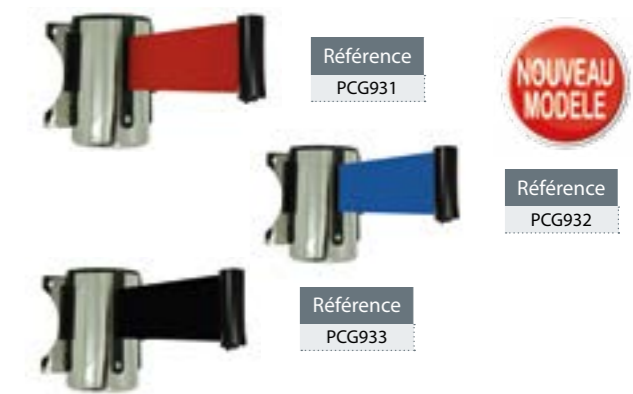

Référence	Désignation
PCG931	Enrouleur mural 2 m, sangle rouge + platine réception
PCG932	Enrouleur mural 2 m, sangle bleue + platine réception
PCG933	Enrouleur mural 2 m, sangle noire + platine réception



Pupitres de conférence

Une gamme complète pour satisfaire tous vos besoins.

Pupitres / Lutrins de table

- Idéal comme tablette écrivain de bureau, lutrin pour présenter un livre ouvert, un livre d'or ou pour conférencier posé sur une table.
- Plexiglass transparent épaisseur 4 mm de très belle qualité.
- Encombrement hors tout : H 21 x L 50 x P 30 cm.
- Poids 1,5 kg.

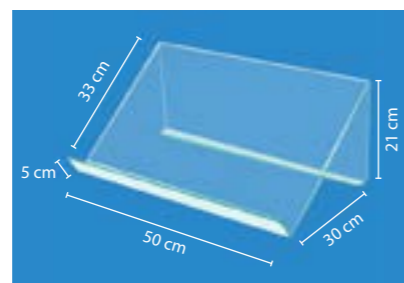

Référence 4805

Pupitres / Lutrins Design Métallic®

- Structure métallique laquée gris moyen.
- Spacieux plateau supérieur incliné 42 x 60 cm en bois mélaminé gris clair avec rebord avant 15 mm pour retenue des documents.
- Plateau inférieur 50 x 38 cm horizontal pour déposer autres documents.
- Panneau façade avant incliné ajouré.
- Mobile sur 4 roulettes, dont 2 avec freins.
- Hauteur totale 120 cm.
- Poids total 15 kg.

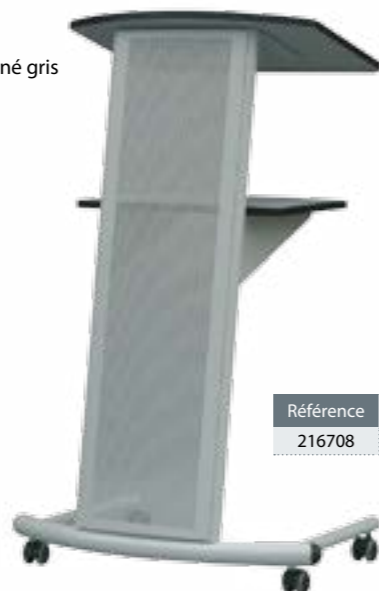

Référence 216708

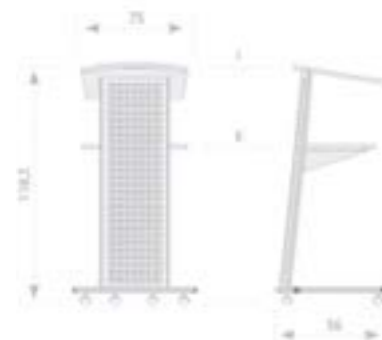

Pupitres / Lutrins de conférence CRISTAL

- Tablette (H 32 x L 50 cm) inclinée 30° vers l'avant avec rebord 3 cm.
- Pieds plexi Ép. 10 mm, tablette Ép. 5 mm.
- Dim. hors tout H 104 x L 50 x P 32 cm.
- Poids 8 kg.

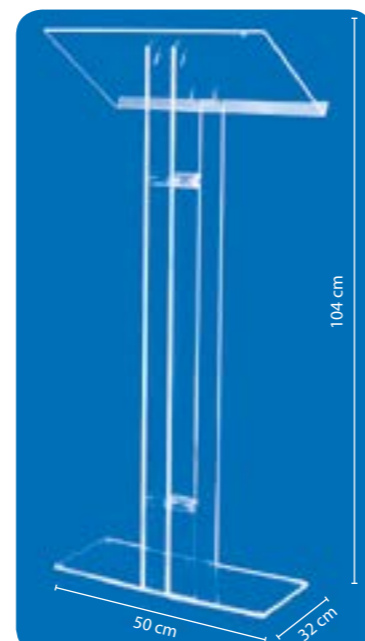

Référence 4906

Pupitres / Lutrins Métal-Classic

- Structure métallique laquée noir mat.
- Spacieux plateau supérieur incliné 43 x 59 cm en hêtre clair avec rebord avant 15 mm pour retenue des documents.
- Plateau inférieur 55 x 26 cm horizontal pour déposer autres documents.
- Panneau façade avant vertical plein.
- Livré avec vérins et 4 roulettes, dont 2 avec freins.
- Hauteur totale 119 cm.
- Poids total 14 kg.



Référence 216709

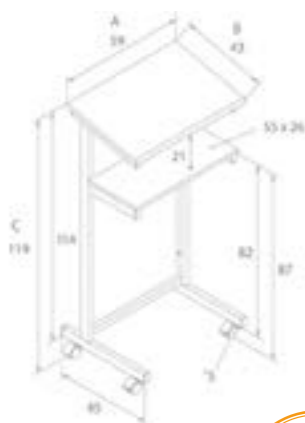

Pupitres / Lutrins Alu-Cristal

- Tablette plexi transparent inclinée, 32 x 47 cm, Ép. 4mm.
- Rebord avant 20 mm pour retenue des documents.
- Pied alu anodisé naturel sur socle 30 x 42 cm lesté 6 kg.
- Hauteur 110 cm.

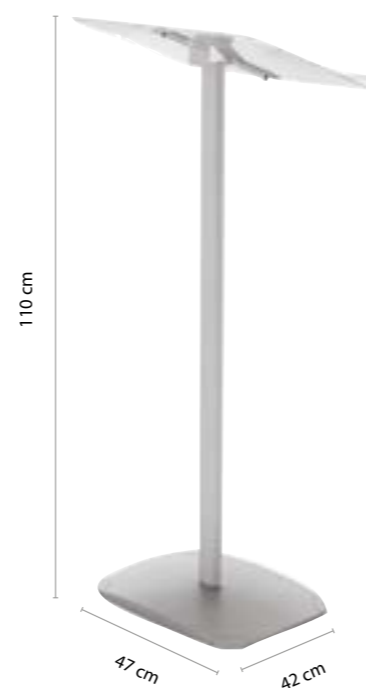

Référence 214703

Urnes électorales

Urnes transparentes pour élections, concours...

Très belle qualité, fabrication plexiglass transparent Ép. 4 mm.

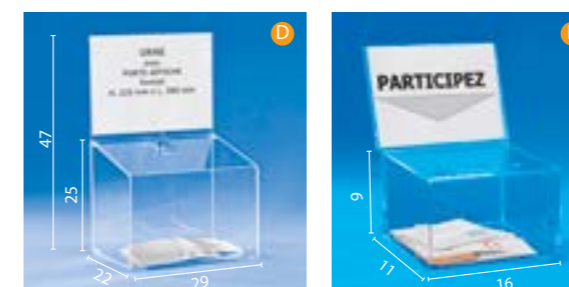
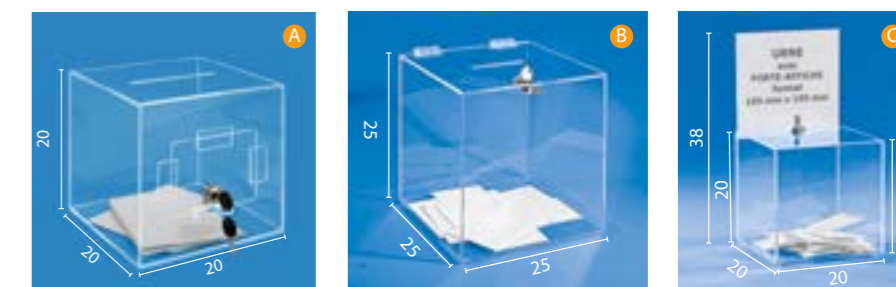

Réf.	Dim. Hors tout H x L x P (cm)	Porte-affiche (mm)	Fente Intro. (mm)	Ouverture	Serrure 2 clés
A UE2020	20 x 20 x 20	non	5 x 120	Trappe sur le côté	oui
B UE2525	25 x 25 x 25	non	5 x 150	Couvercle / charnière	oui
C UPA220	20 x 20 x 20	195 x 195	5 x 150	À l'arrière par coulissement du porte-affiche	oui
D UPA228	25 x 29 x 22	225 x 285	5 x 150		oui
E UPA115	9 x 16 x 11	105 x 150	6 x 87		non

Urnes sur pied

Urnes sur pied aluminium, base 33 x 25 cm, lestée 4 kg.
Pour les caractéristiques des urnes, voir modèles ci-dessus : ex UE2525P correspond à urne UE2525.

Réf.	Porte-affiche (mm)	H totale (cm)
UPA220P	195 x 195	106
UPA228P	225 x 285	111
UE2525P	Non	111
UE1300P	Non	116

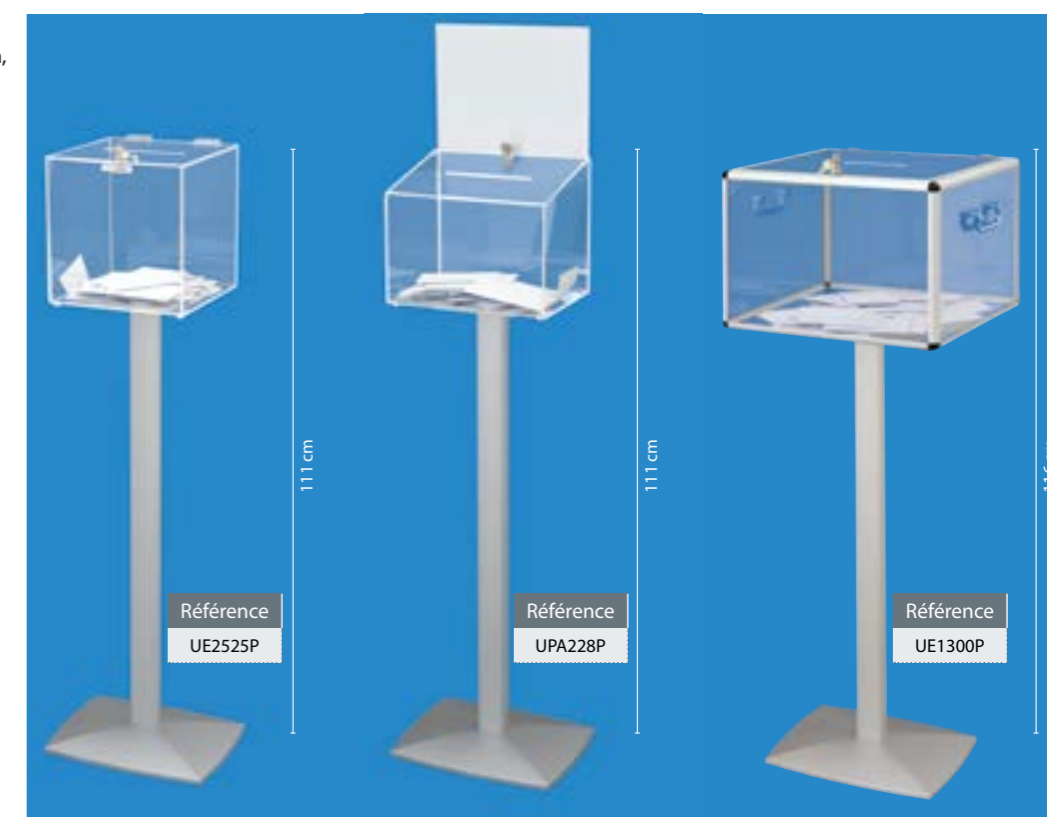

Urnes électorales, avec ou sans compteur

Très belle qualité, fabrication plexiglass transparent Ép. 3 et 4 mm + ossature en aluminium.

- Poignées latérales pour le transport, fentes introduction 120 x 10 mm.
- Modèle avec compteur UE1301 : trappe de sécurité, remise à zéro à l'intérieur de l'urne et 2 serrures avec numéros de clés différents.



Référence	Contenance bulletins	Type	Serrure 2 clés	H x L x P (cm)
A UE1300	1300	Sans compteur	1 serrure	30 x 40 x 40
B UE1301	1300	Avec compteur	2 serrures	35 x 40 x 40



Isoloirs et accessoires d'intérieur

Cintres anti-vol

- Anneau Ø 3,5 cm clipsable.
- Plastique noir.
- Impossible à ouvrir une fois clipsé.
- Largeur 45 cm.

Référence
VP371

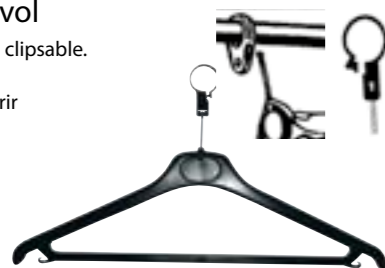

Cintres classiques

- Plastique noir avec crochet.
- Largeur 45 cm.
- Crochet métallique poli.

Référence
VP373



Cintres bois naturel

- Qualité hêtre verni.
- Crochet acier chromé, pivotant.
- Largeur 45 cm.

Référence
VP374



Vestiaires porte-cintres pour bureaux et collectivités

Un véritable gain de place !

- À utiliser avec cintres classiques ou antivol.
- Structure métallique laquée gris moyen.
- Mobile, facile à déplacer grâce aux 4 roulettes.
- Livré sans les cintres.
- Montage aisé par vos soins, avec notice.

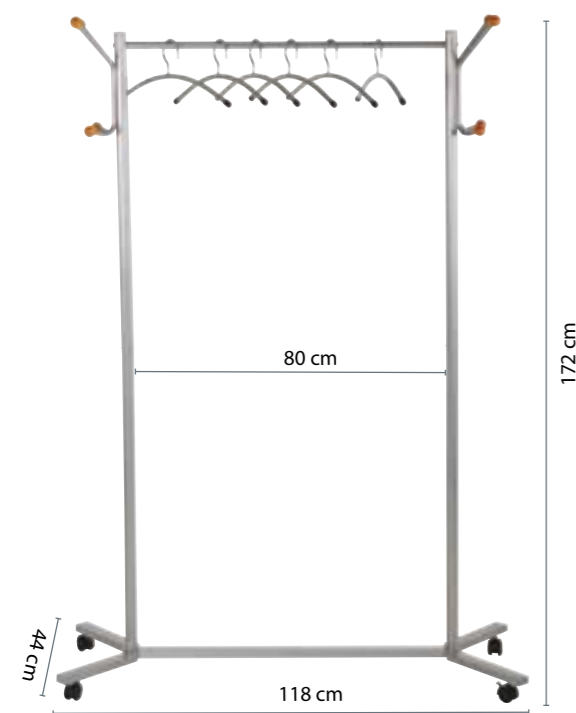

Référence	Finition	Capacité maxi	Encombrement (cm)
215800	Vestiaire office compact	40 cintres	172 x 118 x 44

Isoloirs pour élections

- Structure en tube acier section 20 x 20 mm, laquée époxy marron haute résistance.
- Accès aisé sans barre de seuil, panneaux latéraux en tôle laquée beige. Tablette fixe, mais amovible.
- Fond et façade avec rideau 100% coton écru beige opaque classé non feu M1.
- Isoloir standard « départ » et Isoloir standard « suivant » à connecter au « départ ».

- Egalement disponible : un isoloir « PMR » personnes à mobilité réduite avec tablette ajustable.

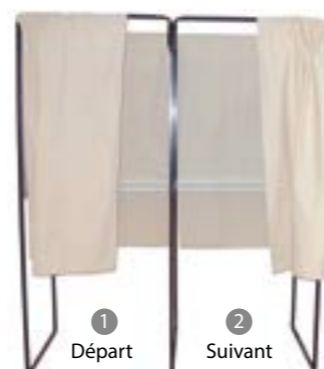

Ref. 202101 + 202111

Référence	Modèle	Dimensions H x L x P cm		
		Monté	Démonté	Poids (kg)
1 202101	Départ standard	201 x 82 x 80	115 x 86 x 8	23
2 202111	Suivant standard	201 x 82 x 80	115 x 86 x 8	14
3 202112	PMR mobilité réduite	201 x 100 x 130	138 x 135 x 8	25

Portemanteaux Design

L'indispensable pour équiper vos bureaux, accueils et réceptions

- Structure métallique sur socles lestés.
- Grande stabilité, facile à déplacer.
- Patères à boules noires.
- Porte-parapluies intégré.
- Livré sans cintres.
- Montage aisé par vos soins, avec notice.
- H 181 x Ø 38 cm

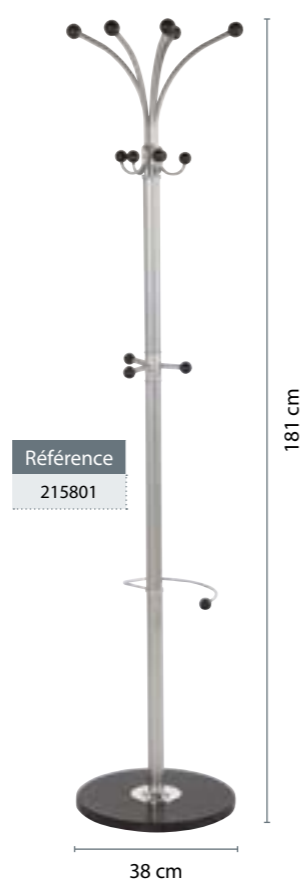

Référence
215801

Porte-parapluies Déco Métal

- Base finie par un jonc de protection au sol en PVC noir.
- 100% métallique, avec micro perforations, finition laquée époxy gris argent.
- H 60 x Ø 27 cm
- Poids 1,9 kg.

Référence
22320908



Porte-Parapluies Eco / Corbeilles Métal

- 100% métallique, micro perforations en partie supérieure.
- Finition laquée époxy gris argent.
- H 46 cm x Ø 26 cm.
- Poids : 1,3 kg.

Référence
22320408



Poubelles et cendriers pour bureaux et collectivités

Une gamme de produits de qualité, fabriqués en acier inoxydable chromé ou brossé. Tous les modèles sont équipés d'un seau amovible avec anse.

Poubelles cendrier avec étouffoir 30 l

- En partie supérieure étouffoir + cuvette cendrier.
- Finition chromé brillant.
- En partie inférieure ouverture 10 x 15 cm pour les déchets divers.
- Seau intérieur en acier zingué.
- Capacité du seau 30 litres.
- Dim. H 61 x Ø 30 cm.
- Poids : 4 kg.

Référence
215806



Poubelles cendrier avec grille 18 l

- En partie supérieure grille + cuvette cendrier.
- Finition chromé brillant.
- En partie inférieure ouverture 10 x 15 cm pour les déchets divers.
- Seau intérieur en acier zingué.
- Capacité du seau 18 litres.
- Dim. H 60 x Ø 25 cm.
- Poids : 3 kg.

Référence
215805



Poubelles à trappe « Push » 50 l

- Inscription « PUSH » sur la trappe pour ouverture.
- Finition chromé brossé.
- Trappe basculante avec ressort de rappel pour fermeture automatique. Seau intérieur en acier zingué.
- Capacité du seau 50 litres.
- Dim. H 76 x Ø 35 cm.
- Poids : 6 kg.

Référence
215804



Poubelles à pédale 5 l

- Couverture à basculement progressif, seau intérieur amovible en matière plastique noire.
- Finition chromé brillant.
- Capacité du seau 5 litres.
- Dim. H 27 x Ø 21 cm.
- Poids : 2 kg.

Référence
215803



Marchepieds - Tabourets 2 marches

Marchepieds à roulettes escamotables

- 2 couleurs : noir ou gris.
- Usages multiples, facile à déplacer avec ses 3 roulettes intégrées escamotables.
- Très stable, les roulettes se rétractent dès que l'on monte dessus.
- Réalisé en polypropylène ultra résistant, charge autorisée 150 kg.
- Plateau supérieur antidérapant Ø 283 mm.
- Hauteur totale : 41 cm.
- Poids : 2,15 kg.



Référence
22360001



Référence
22360009



Totems d'exposition

Totems d'exposition

TOTEMS « galbés »

Pour distribuer vos documents et afficher vos informations **A**
B **C**

3 modèles utilisation simple ou double-faces.
Totems métalliques laqués époxy gris-alu montés sur socle ellipse très stable.
Perforations recto-verso pour fixation des portes-brochures.
Placement possible des portes-affiches magnétiques sur toute la surface.
Accessoires vendus séparément.

Hauteur 165 cm

A TOTEM largeur utile 31 cm sur socle ellipse 40 x 22 cm.



B TOTEM largeur utile 50 cm sur socle ellipse 60 x 32 cm.



Référence	Format utile H x L (cm)
A 216530	165 x 31
B 216549	165 x 50
C 218563	185 x 65

➔ Accessoires non compris, voir page 27.

Hauteur 185 cm

C TOTEM largeur utile 65 cm sur socle ellipse 77 x 33 cm.

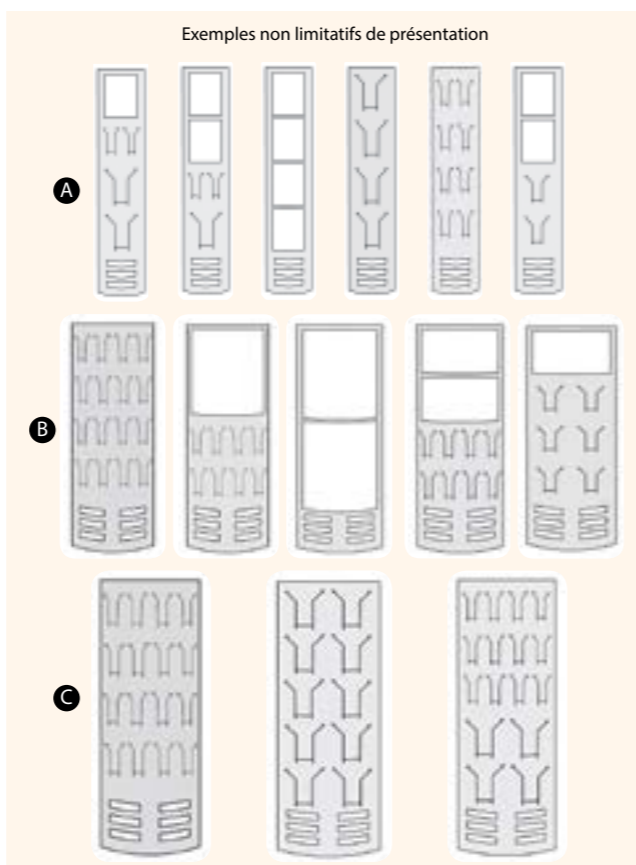

Totem-Expo® « plats »

Distributeurs de produits avec les brochures.
Présentoirs pour catalogues avec les porte-brochures.
Outils de communication avec les porte-affiches magnétiques.

- 2 modèles de totems métalliques laqués époxy gris-alu.
- Panneaux perforés recto et verso, Ép. 4 cm.
- Socles bombés très stables P 40 cm.
- Hauteur unique 165 cm.
- 2 largeurs de panneaux : 30 et 50 cm.
- Accessoires vendus séparément.

Référence	Largeur panneau (cm)
216625	30
216650	50

Référence
216650

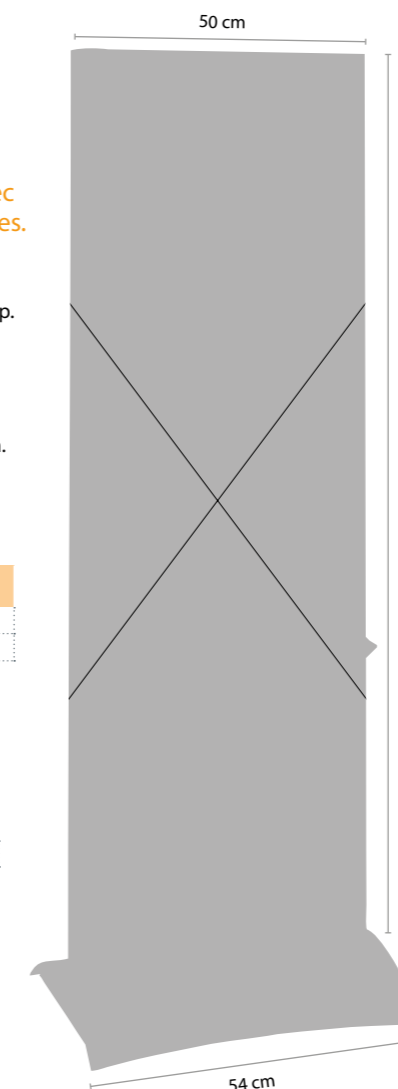

Exemples non limitatifs de présentation

Accessoires

Porte-brochures plastiques transparents*

- Matière plastique injectée.
- Capacité 3,5 cm de documents.
- Se clipsent dans les multiples perforations.

Référence	Format	Largeur utile (mm)
238702	A4 plastique	215
238722	A5 plastique	154
238752	1/3 A4 plastique	105

*Uniquement pour 216625 et 216650.

Broches métalliques*

- Pour la vente de produits sous blisters.
- 2 longueurs : 10 et 20 cm.
 - Entraxe 25 mm.
 - Fil métallique chromé Ø 4 mm.

Référence	Longueur utile (cm)
238667	10
238668	20

*Uniquement pour 216625 et 216650.

Porte-brochures métalliques

- Fil métallique chromé Ø 4 mm.
- Capacité 3,5 cm de documents.
- Se clipsent dans les multiples perforations.

Référence	Format	Largeur utile (mm)
212130	A4 métal	215
212115	A5 métal	154
212111	1/3 A4 métal	110

Porte-affiches magnétiques

- PVC semi-rigide transparent, antireflet.
- Puissante ceinture magnétique sur tout le périmètre.
- Utilisation sens portrait ou paysage.

Référence	Format	Dimensions (mm)	
		utile	hors tout
212135Q	A5	150 x 212	163 x 224
212134Q	A4	302 x 213	313 x 224
212133Q	A3	302 x 425	313 x 434
212132Q	A2	595 x 420	610 x 434
212131Q	A1	595 x 840	610 x 854



Stands pliables et portables

Stands « Expo » pliables

Montage et démontage ultra rapides, sans outils.

- Tissu ignifugé, lavable, résistant, double-face bicolore (1 face bleu royal + 1 face gris clair), Ép. 15 mm, encadrés profilés plastique noir, assemblés par clips et charnières.
- Sac de transport fourni.
- Affichage Velcro ou punaises plastiques.



Pliés dans leur sac, ils se transportent partout !

6 panneaux



8 panneaux

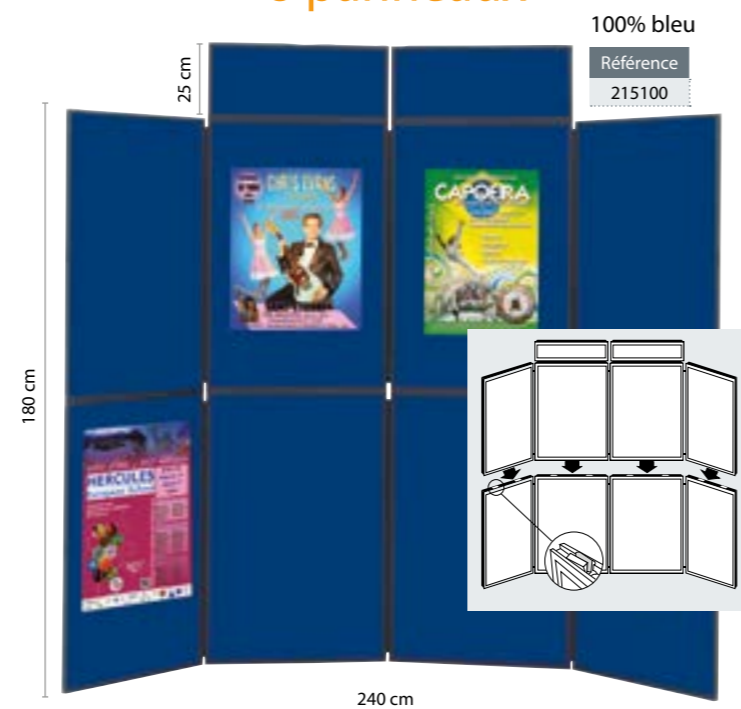

Exemples de construction

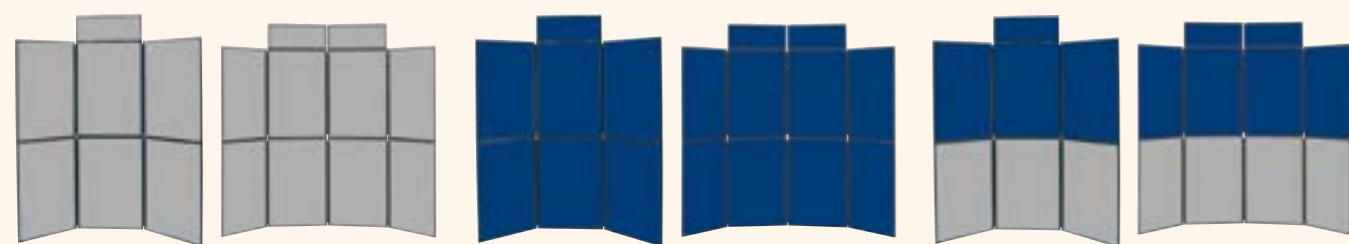

100% gris

100% bleu

1/2 gris + 1/2 bleu

Référence	Désignation	Dim. panneaux H x L (cm)	Dim. pancartes H x L (cm)	Poids (kg)	Dim. hors tout installé (cm)	Plié dans son sac (cm)
215000	Stand « Expo » 6 panneaux avec pancarte et sac de transport	90 x 60	25 x 60	9	H 205 x L 180	62 x 112 x 11
215100	Stand « Expo » 8 panneaux avec 2 pancartes et sac de transport	90 x 60	25 x 60	13	H 205 x L 240	62 x 112 x 17

Accessoires

Punaises plastiques

Pour affichage sur surface feutrine ou liège.

Sachet de 100
6 couleurs assorties : rouge, vert, jaune, bleu, blanc et noir.



Référence 214600

Pastilles « Velcro »

Pour la fixation de documents, photos, posters, porte-visuels et tous produits légers. Utilisation sur panneaux tissus ou feutrine et également sur toute surface lisse.

Sachet de 100 paires
Ø 22 mm (mâle et femelle).



Référence 293110

Présentoirs ZIG-ZAG « Budget »

5 cases A4, pliant et portable

- Armature métal + plastique gris clair, pliable en accordéon.
- 5 cases plexi-glass rigide transparent.
- Capacité cases : H 33 x L 22 x Ép. 4 cm de brochures.
- Dimension déplié : H 133 x L 26 x P 34 cm.
- Sac toile souple avec poignée, fourni (H 46 x L 37 x P 27 cm).
- Poids total : 5 kg.



Référence 215309

Sac fourni



Présentoirs ZIG-ZAG Alu-plexi

6 cases A4, pliant et portable

- Armature aluminium télescopique.
- Cases transparentes pour format maxi 31 x 25 cm.
- Capacité 22 mm de documents en épaisseur.
- Valise transport métallique rigide (14 x 45 x 46 cm) :
- Plié : H 12 x L 28 x P 41 cm.
- Ouvert : H 150 x L 29 x P 38 cm.
- Poids du présentoir seul : 5,6 kg.
- Poids du présentoir dans sa valise : 7,5 kg.



Valise fournie

Présentoirs Brochure-Displays® pliants et portables

- Structure aluminium anodisé naturel, stable.
- Poches en nylon transparent gris clair.
- Montage et démontage rapides. Socle lesté.
- Capacité utile par case L 24 x Ép. 1 cm.
- Dim. hors-tout H 146 x P 35 cm.
- Sac de transport fourni 90 x Ø 10 cm.

Référence	Largeur hors tout (cm)	Poids (kg)	Nb de cases
215305N	29	1,5	4
215306N	54	2	8



Référence 215305N

Sac fourni



Présentoirs accueil Brochure-Displays®

- 2 modèles : 2 et 3 étagères.
- Structure en aluminium anodisé naturel.
- Tablettes inclinées plexi 4 mm H 33 x L 22 cm capacité 4 cm de document.
- Fronton 2 plaques plexi 10 x 22 cm pour glisser 1 visuel papier.

Référence	Nb tablettes	Dim. hors tout H x L x P (cm)
214708	2	99 x 27 x 50
214709	3	128 x 27 x 50



Référence 214709

Référence 214708



Porte-bannières et enrouleurs

Porte-bannières et enrouleurs

Socles acier pour visuels rigides, grands formats

- Pour fixer et présenter verticalement, tout support rigide d'épaisseur 5 à 40 mm, et de hauteur maximale 180 cm.
- Partie cachée dans le pied haute 9 cm. Les 2 parties du socle prennent la plaque en « sandwich » et sont vissées entre elles.
- Vis papillon fournies.
- Prévoir perforations diamètre 9 mm dans la plaque.
- Fabrication en acier épaisseur 20/10°
- Finition laquée époxy gris alu.



Référence	Socle complet pour largeur (mm)	Dim. hors-tout (mm)	Poids (kg)
214425	300	300 x 370 x 200	2,9
214426	600	600 x 370 x 200	5,7

Tubes et sacs de transport pour plans, posters, kakémono

Sacs souples 80 cm et 100 cm

- Toile noire épaisse, souple.
- Fermeture circulaire à glissière au sommet.
- Poignée souple.
- Intérieur utile : Ø 8 cm x longueur 80 ou 100 cm.



Référence	Longueur (cm)
214436	80
214437	100

Sacs tube rigides 82 cm

- Toile noire épaisse, intérieur renforcé et rigide.
- Fermeture circulaire à glissière au sommet.
- Bandoulière réglable.
- Intérieur utile : Ø 11 x L82 cm.
- Encombrement extérieur Ø 14 x L84 cm.
- Poids 900 g.

Référence
214491



Tubes porte-plan télescopiques

- Matière plastique grainée noire incassable.
- Diamètre intérieur utile 79 mm.
- Diamètre hors tout 86 mm.
- Longueur utile extensible de 61 à 101 mm.
- Bandoulière réglable.
- Bouchon de fermeture à vis avec porte-étiquette intégré.
- Poids 450 g.



Référence
D400

ROLL-STAND® Budget

- Pour affiches hauteur maxi 200 cm.
- Boîtiers, mâts, structures en alu anodisé naturel.
- 2 pieds rabattables.
- Epaisseur document recommandée : 225 à 300 µ.
- Prévoir ajouter + 200 mm à longueur du visuel pour fixation amorce de l'enrouleur.
- Fixation affiche : haut par clip, bas par adhésif puissant.
- 5 modèles, simples-faces, livrés avec leur sac de transport.

Référence	Format visuel L x H (cm)	Poids (kg)
215407	80 x 200	2,4
215408	85 x 200	2,5
215409	100 x 200	3
215410*	150 x 200	6
215411*	200 x 200	10

* 2 mâts pour ces 2 produits.

Plié avec sac



Référence
215407



X-Banner

- Ajustable du format 60 x 150 cm jusqu'à 80 x 180 cm.
- Pour visuels plastifiés ou bâches avec œillets Ø intérieur mini 10 mm.
- Structure polycarbonate 100% pliable pour le transport.
- Poids : 1 kg.
- Housse protection fournie.



Référence	Format visuel (mm)
215405	600/800 x 1500/1800



Caractéristiques communes aux 3 modèles

Des produits de haute qualité pour de multiples installations, transports et réinstallations.

- Structures en aluminium anodisé naturel, montable et démontable instantanément.
- Pour affiches, posters, kakémonos jusqu'à 0,7 mm maximum.
- Fixation des visuels directement sur les profilés haut et bas à pinces système « clic » autobloquant (voir encadré ci-dessous).

VISU-STAND® à hauteur fixe 200 cm

- Simple-face, largeur 60, 70, 80 ou 100 cm.
- Double-face, largeur 80 ou 100 cm.
- Housse de protection souple fournie.



Vue arrière

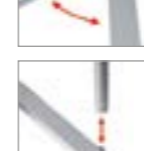

Référence	Type	Dim. L x H (cm)
214405	Simple-face	70 x 190
214406	Simple-face	60 x 200
214407	Simple-face	80 x 200
214408	Simple-face	100 x 200
214403	Double-face	80 x 200
214404	Double-face	100 x 200

→ Voir Tubes et Sacs de transport page 24.

VISU-STAND® à hauteur réglable

- Simple-face, pour visuels largeur 60 et 80 cm.
- Hauteur réglable jusqu'à 200 cm.
- Housse de protection souple fournie.



Vue arrière

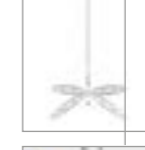

Référence	Type	L (cm)
214420	Simple-face	80
214421	Simple-face	60

ROLL-STAND® Premium télescopiques

- Pour affiche hauteur maxi 230 cm.
- Simple et double-face, largeur 80 et 100 cm.
- Système à enrouleur avec ressort de tension permanente dans boîtier aluminium.
- L'affiche enroulée se transporte dans le boîtier.
- 2 pieds stabilisateurs rabattables.
- Sac tube bandoulière rigide fourni (uniquement pour le simple-face).



Référence	Type	L (cm)
214430	Simple-face	80
214431	Simple-face	100
214432	Double-face	80
214433	Double-face	100

PRINCIPE DU SYSTEME « CLIC » commun aux 3 types de stands

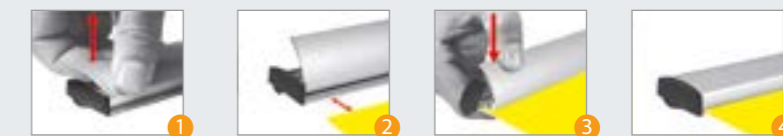

Panneaux et grilles d'exposition

Panneaux et grilles d'exposition

Le plus grand choix de formats et de finitions pour afficher, exposer, communiquer.

- Les panneaux et grilles, utilisables recto-verso, sont livrés avec leur kit de fixation aux poteaux.
- Modulables, transformables, extensibles : vous assemblez selon vos besoins, au niveau désiré, avec la possibilité d'une utilisation sens largeur ou sens hauteur.

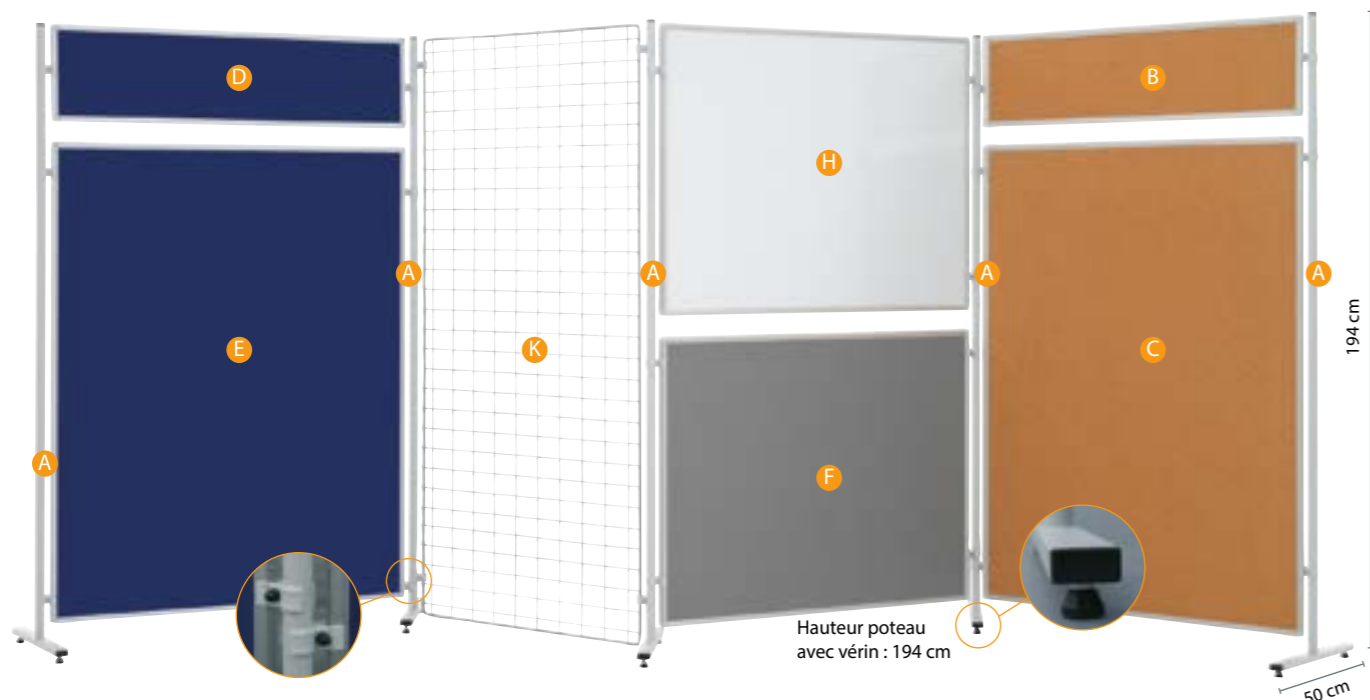

Référence	Désignation
A	216700 Poteau gris-clair, socle ⊥ hauteur 194 cm
B	216703R Poteau socle rond Ø 33 cm, H 194 cm, gris-clair
C	216733 Panneau fond liège, 30 x 120 cm
D	216793 Panneau fond liège, 90 x 120 cm
E	216753 Panneau fond liège, 150 x 120 cm
F	216783 Panneau fond liège, 180 x 120 cm
G	216731 Panneau feutrine bleue, 30 x 120 cm
H	216791 Panneau feutrine bleue, 90 x 120 cm
I	216751 Panneau feutrine bleue, 150 x 120 cm
J	216781 Panneau feutrine bleue, 180 x 120 cm
K	216732 Panneau feutrine gris-clair, 30 x 120 cm
L	216792 Panneau feutrine gris-clair, 90 x 120 cm
M	216752 Panneau feutrine gris-clair, 150 x 120 cm
N	216782 Panneau feutrine gris-clair, 180 x 120 cm
O	216734 Panneau magnétique blanc écriture, 30 x 120 cm
P	216794 Panneau magnétique blanc écriture, 90 x 120 cm
Q	216754 Panneau magnétique blanc écriture, 150 x 120 cm
R	216784 Panneau magnétique blanc écriture, 180 x 120 cm
S	216066 Panneau grille gris-alu, 192 x 70 cm
T	216011 Panneau grille gris-alu, 192 x 100 cm
U	216077 Panneau grille gris-alu, 192 x 120 cm
V	216701 Jeu 2 roulettes-frein pour 1 poteau

- Panneaux doubles-faces, encadrés aluminium anodisé naturel Ép. 19 mm.
- Panneaux liège et feutrine punaisables. Utilisation pastilles velcro sur feutrine.
- Panneaux blancs magnétiques pour écriture effaçable à sec.
- Grilles métalliques, maille 65 x 100 mm, laquées époxy gris-alu.
- Poteau métallique laqué époxy gris-alu, hauteur 194 cm, diamètre 30 mm avec retour pied ⊥ 50 cm + 2 vérins réglables.
- Poteau métallique avec socle rond Ø 33 cm, hauteur 194 cm.
- Montage et démontage aisé avec clé fournie.
- Installation panneaux sens largeur ou hauteur.

Kits Grille

1 Réf. 216077 + 2 Réf. 216700 + 2 Réf. 216701

Kit Panneaux feutrine

1 Réf. 216731 + 1 Réf. 216791 + 2 Réf. 216700 + 2 Réf. 216701

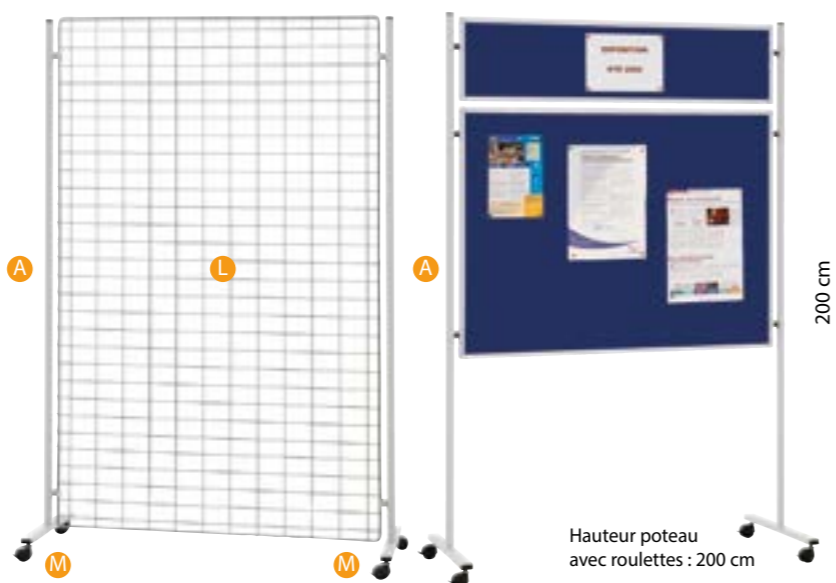

Possibilités de constructions

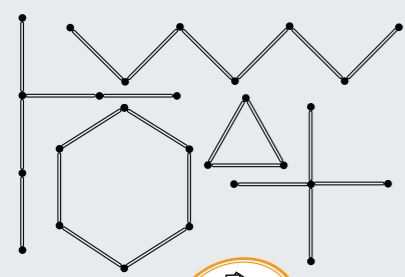

Référence 216703R Poteau socle rond Ø 33 cm, hauteur 194 cm, gris clair

Corbeilles et présentoirs pour panneaux, grilles, cloisons

Référence	Désignation	Larg. utile	H x L x Ép (cm)	Poids kit (g)
451203	Kit 3 corbeilles paysage + 2 barres de suspension	355 mm	52 x 38 x 12	1100
451303	Kit 3 corbeilles portrait + 2 barres de suspension	225 mm	66 x 27 x 12	1100



Référence	Désignation	Quantité
C	216753 Panneau liège 120 x 150 cm	1
A	216700 Poteau hauteur 194 cm gris-clair	2
M	216701 Jeu 2 roulettes-frein pour 1 poteau	2

Référence	Désignation	Quantité
G	216734 Panneau laqué blanc écriture 30 x 120 cm	1
J	216754 Panneau laqué blanc écriture 150 x 120 cm	1
A	216700 Poteau hauteur 194 cm gris-clair	2
M	216701 Jeu 2 roulettes-frein pour 1 poteau	2



Accessoires

Punaises magnétiques

Pour vitrines, tableaux, fonds métalliques. Sachet de 10 Très puissantes, noires. Ø 20 mm x Ép. 8 mm. Référence 214500

Punaises plastiques

Pour affichage sur surface feutrine ou liège. Sachet de 100 6 couleurs assorties : rouge, vert, jaune, bleu, blanc et noir. Référence 214600



Pastilles « Velcro »

Pour la fixation de documents, photos, posters, porte-visuels et tous produits légers. Utilisation sur panneaux tissus ou feutrine et également sur toute surface lisse. Sachet de 100 paires Ø 22 mm (mâle et femelle). Référence 293110



Pieds et fixations



Système de fixation aux poteaux, livré avec chaque panneau.

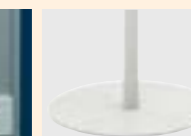

Détail de la base du poteau socle rond 216703R.



Détail de la base du poteau 216700 livré avec vérins de stabilisation.

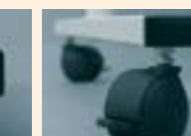

Option roulettes 216701 (jeu de 2) pour poteaux 216700.

Grilles pour affichage, présentation et exposition

Grilles Présentation gris clair, maille 65 x 100 mm



Grilles : 3 formats
 • Structure métallique en fil Ø 10 mm.
 • Fil métallique Ø 4 mm, ceinture Ø 10 mm.
 • Laque époxy gris alu.

Référence	Dim. H x L (cm)
216006	192 x 70
216001	192 x 100
216007	192 x 120

Pied pour grille (à l'unité)
 • Fixation rapide avec 2 vis papillon.
 • Finition zingué brillant.

Référence	Dim. H x L (cm)
216002	30 x 50

Lot de 3 fixations grille à grille
 • Serrage par vis centrale.
 • Finition nickelée.

Référence
216003

Accessoires pour toutes grilles

Tablettes

• Fil métallique gris-alu.

Tablette inclinée
 • 36 x 36 cm avec bord de retenue 3 cm.

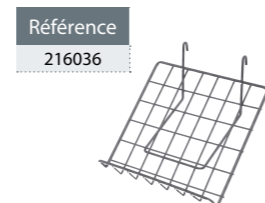

Tablette horizontale
 • 30 x 80 cm.

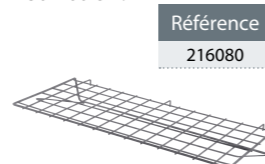

Porte-visuels pour grille

• Plexi transparent avec 2 pattes arrières pour accrochage.

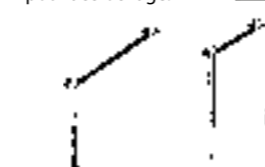

Sens vertical

Référence	Ft	Dim. H x L (cm)
VPG010	A5	21 x 15
VPG020	A4	30 x 21
VPG040	A3	42 x 30
VPG060	A1	80 x 60

Sens horizontal

Référence	Ft	Dim. H x L (cm)
VPG015	A5	15 x 21
VPG030	A4	21 x 30
VPG050	A3	30 x 42

Grilles Présentation blanches H 200 x L 100 cm, maille 50 x 50 mm



• Grilles métalliques laquées blanc avec ceinture en tube carré 20 x 20 mm.
 • Fil métallique diamètre 4 mm.
 • Poids 12,5 kg.

• Utilisation individuelle avec paire de socles **A** (vendue séparément).
 • Installation en continu avec jonctions bi ou tridirectionnelles **B** et **C** (vendues séparément).
 • Mise en place immédiate.

Accessoires pour PG2010

Socles

Pour stabiliser une grille ou un ensemble de grilles

1 socle à chaque extrémité.

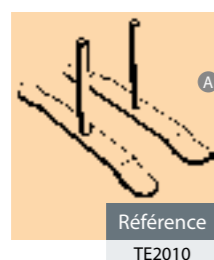

Jonctions bi-directionnelles

Pour assembler les grilles en zig-zag ou en tour

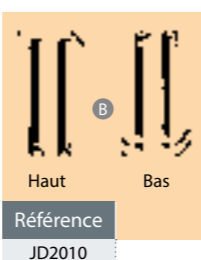

Jonctions tri-directionnelles

Pour assembler les grilles en étoile

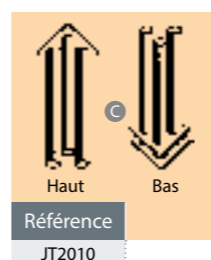

Référence	Désignation
PG2010	Grille métallique
TE2010	Socles*
JD2010	Jonctions bi-directionnelles*
JT2010	Jonctions tri-directionnelles*

* Prix de la paire



Grilles pour affichage, présentation et exposition

Grilles Exposition Economiques

Grille H 200 x L 100 cm, maille 100 x 190 mm

• Finition laquée époxy noir décor, haute résistance.
 • Cadre en tube acier diamètre 25 mm, maille 100 x 190 mm, fil métallique Ø 3 mm.
 • Embouts caoutchouc aux extrémités des pieds.
 • Assemblage des grilles par clips métalliques laqués noirs.
 • Pieds en L pour une excellente stabilité.
 • Poids à l'unité 6 kg.

Référence	Désignation
216018	Clip d'assemblage métal noir
216217	Pied L complet 2 L + visserie

Pied



Clip

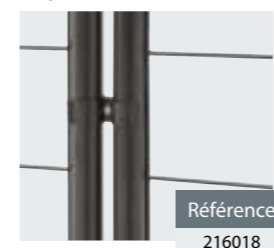

Grille avec 2 pieds



Lot de 3 grilles

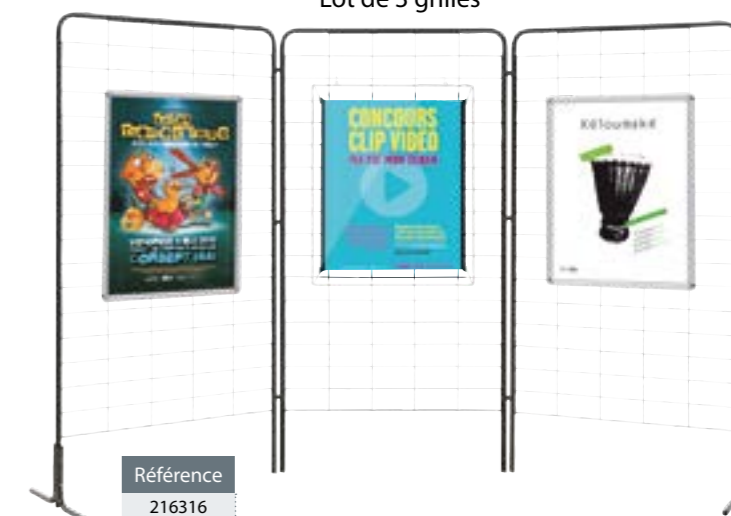

Exemple de compositions

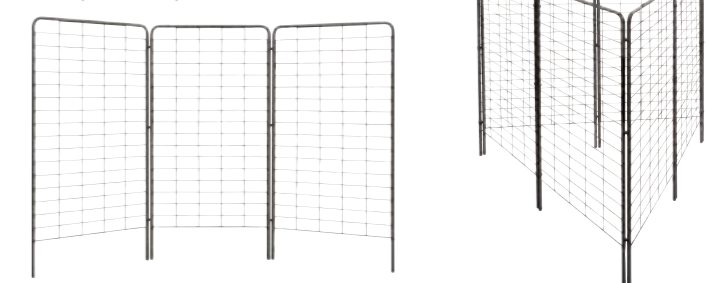

Référence	Désignation
216306	Lot 3 Grilles H 200 x L 100cm + 6 clips
216316	Lot 3 Grilles H 200 x L 100cm + 2 Pieds complets + 6 clips
216016	Grille H 200 x L 100 cm maille 10 x 19 seule
216116	Lot 1 Grille H 200 x L 100 cm + 2 pieds complets

Grilles Exposition Budget

Grille, H 200 x L 100 cm, maille 100 x 300 mm

• Finition zinguée, brillant.
 • Grande surface de présentation recto-verso.
 • Structure robuste en fil Ø 10 mm, treillis Ø 5 mm.
 • Maille rectangulaire 100 x 300 mm.
 • Assemblage des grilles entre elles avec les fixations (Réf. 216003).
 • Mise en place immédiate sans outil.
 • Poids à l'unité 11 kg.



Exemple d'assemblage en zig-zag



Référence	Désignation
A 216008	Grille zinguée H 200 x 100 cm
B 216002	Pied pour grille, l'unité
C 216036	Etagère inclinée 36 x 36 cm, rebord 3 cm
D 216080	Etagère horizontale 80 x 30 cm
E SP2010N	Spot halogène noir (ampoule fournie)
E SP2010G	Spot halogène gris (ampoule fournie)
F 216003	Lot de 3 fixations grille à grille

Expostand®

Expostand®

Système de construction de stands modulaire, évolutif, rapide et facile à monter, sans outils en quelques minutes.

Grâce à un faible nombre de composants, vous imaginez, créez et réalisez rapidement toute configuration avec cloison, réserve, fronton, toit, espace réunion, mur d'images, table ou comptoir, colonne, etc.

Entre les éléments de structure, vous tendez tous types de

kakémonos, bâches ou supports publicitaires réalisés en tous matériaux.

En complément, vous disposez de spots, tablettes et porte-brochures.



Exemples de construction

(non limitatifs)

EXPOSTAND « H » (246 x 424 cm)

Composition Ref. 2141592 :

- 4 x modules croisillons 90 cm
- 10 x modules croisillons 120 cm
- 8 x blocs cubes angles
- 8 x connecteurs X
- 4 x bases centrées 19 x 60 cm

Accessoires pour fixation visuels non inclus



Composants pour la construction



Modules croisillon 15 x 15

- 30 cm (Ref.2141502)
- 60 cm (Ref.2141504)
- 90 cm (Ref.2141506)
- 120 cm (Ref.2141508)
- 150 cm (Ref.2141510)
- 180 cm (Ref.2141512)
- 210 cm (Ref.2141514)

Connecteur X

(Ref.2141520)
pour relier 2 modules croisillons

Blocs Cubes Angles

(Ref.2141521)
pour assemblage modules croisillons à 90°

Bases socles

- 19 x 19 cm (Ref.2141522)
- 19 x 40 cm (Ref.2141523)
- 19 x 60 cm (Ref.2141524)

Etagères PMMA noir, forme «L» 40x40 cm hors tout avec fixation (Ref.2141536)

Spots sur perche

150 W avec fixation (Ref.2141543)

Clips pour fixation réglette à affiche

(Ref.2141540 / 2141541)

Porte-brochures avec clip fixation

- vertical A4 (Ref.2141546)
- vertical A5 (Ref.2141545)
- vertical 1/3 A4 (Ref.2141544)

Réglettes alu 3 x 12 mm avec adhésif double-face

- Longueur :
- 30 cm (Ref.2141572)
 - 60 cm (Ref.2141574)
 - 90 cm (Ref.2141576)
 - 120 cm (Ref.2141578)
 - 150 cm (Ref.2141580)
 - 180 cm (Ref.2141582)
 - 210 cm (Ref.2141584)
 - 300 cm (Ref.2141570)

Fixations universelles tous types étagères (Ref.2141539)

Exemples de construction

(non limitatifs)

EXPOSTAND « U » (400 x 400 cm)

Composition Ref.2141594 :

- 4 x modules croisillons 90 cm
- 22 x modules croisillons 120 cm
- 8 x blocs cubes angles
- 20 x connecteurs X
- 4 x bases carrées 19 x 19 cm

Accessoires pour fixation visuels non inclus

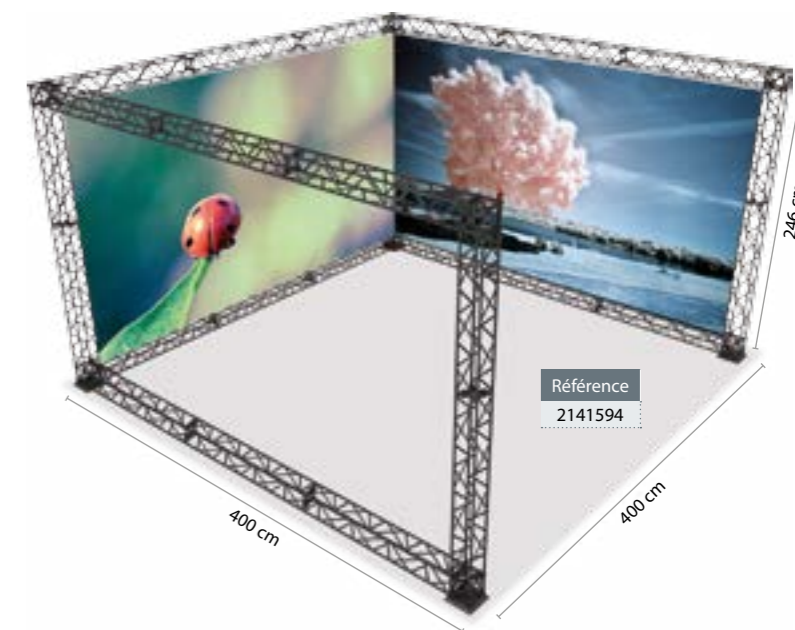

Référence 2141591

EXPOSTAND « H » (246 x 154 cm)

Composition Ref.2141591 :

- 2 x modules croisillons 90 cm
- 4 x modules croisillons 120 cm
- 4 x blocs cubes angles
- 4 x connecteurs X
- 2 x bases centrées 19 x 60 cm

Accessoires pour fixation visuels non inclus



PRINCIPE des croisillons pliables



EXPOSTAND « L » (400 x 400 cm)

Composition Ref.2141593 :

- 3 x modules croisillons 90 cm
- 15 x modules croisillons 120 cm
- 6 x blocs cubes angles
- 14 x connecteurs X
- 3 x bases carrées 19 x 19 cm

Accessoires pour fixation visuels non inclus



Porte-clés et badges

Porte-clés incassables

- En polypropylène transparent rigide et incassable.
- Formes arrondies agréables au toucher.
- Dimensions 60 x 30 x Ép. 6 mm.
- Étiquette format 22 x 42 mm, lisible R^V.
- 2 anneaux autorisant une rotation de 180° pour un meilleur confort d'utilisation.
- Ouverture et étiquetage faciles.
- 5 couleurs disponibles.



Blister de 10 porte-clés
• Dimensions : H 180 x L 87 x Ép. 45 mm.
• 5 couleurs assorties.

Référence
341099

Sachet de 25 porte-clés
• Dimensions du sachet
H 70 x L 155 x Ép. 30 mm.



Référence	Couleur
322502	Blanc
322503	Rouge
322504	Jaune
322505	Vert
322506	Bleu
322599	Assorti

Sachet de 100 porte-clés
• Dimensions du sachet
H 210 x L 200 x Ép. 30 mm.

Référence	Couleur
320002	Blanc
320003	Rouge
320004	Jaune
320005	Vert
320006	Bleu
320099	Assorti

Râteliers porte-clés

La solution alternative, pratique et économique, à l'armoire à clés

- Module avec 5 porte-clés, juxtaposable et superposable.
- Indexage possible des cases sur le râtelier.
- Visibilité permanente des étiquettes pour un repérage immédiat des clés.
- Fixation par vis ou adhésif (fournis) sur toute paroi verticale.
- Encombrement sans les clés H 95 x L 170 x Ép. 13 mm.

Référence	Désignation
350599	Lot de 1 support avec 5 porte-clés
351099	Lot de 2 supports avec 10 porte-clés



Référence
350599

Référence
351099

Plaques signalétiques CristalSign®

- Élégance et transparence du plexiglass. 4 formats.
- Votre message est inséré entre 2 plaques (3 mm) transparentes et rigides, épaisseur totale 6 mm.
- Utilisation sens largeur ou hauteur.
- Les plaques se fixent au mur ou sur une porte grâce aux 4 cylindres en alu satiné (fournis).
- Fixation invisible par 4 vis + 4 chevilles (fournies).
- Possibilité de commander des cylindres alu/entretoises supplémentaires (voir p.59).

Référence	Format visuel H x L (mm)	Dim. Hors tout H x L x P (mm)
220240	125 x 155	125 x 155 x 30
220241	155 x 200	155 x 200 x 30
220242	200 x 200	200 x 200 x 30
220243	210 x 300	210 x 300 x 30



Référence
220242



Référence
220243

Valisettes pour badges

Idéales pour ranger, transporter, présenter vos badges, portes-badges et carte de crédit de hauteur maxi 65 mm et toute largeur

- Capacité : largeur intérieure utile 375 mm, 21 rainures tous les 10 mm, 4 badges côte à côte, permettant de ranger/classer 84 badges du type H 54 x L 86 mm.
- Accepte badges dans porte-cartes, étuis souples ou rigides – Poignée de transport + fermeture de la valisette.
- Matière plastique transparente rigide, intérieur en mousse compacte.
- Encombrement hors tout : H 80 x L 380 x P 300 mm – Poids vide 0,750 kg.

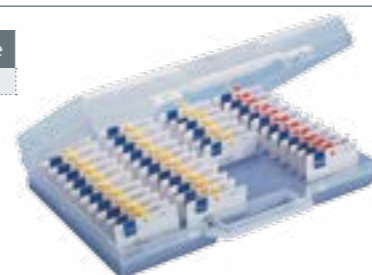

Référence
327010

Badges pour conférences, visiteurs, expos, accès, etc.

Badges souples PVC transparents

- Pince clip, pour badge 60 x 87 mm maxi.
- Bristol non fourni.



Référence
324400

Enrouleurs Zip porte-badges

- Pour accrocher son badge à la ceinture.
- Boîtier noir Ø 30 mm + clip métal avec cordon nylon extensible jusqu'à 58 cm.
- Attache clip pour porte-cartes.



Référence
329401

Référence
351099

Badges rigides clip + épingle

- PVC cristal rigide transparent, clip métal + épingle chromé.
- Livré avec bristol blanc.
- Format utile : 57 x 90 mm.



Référence
324000

Cordons + Zip intégré porte-badges

- Cordon polyester souple noir largeur 10 mm, longueur 43 cm.
- Enrouleur Zip intégré extensible.
- Attache clip pour porte-cartes.
- Dispositif de sécurité pour ouverture auto en cas de tension excessive.



Référence
327101

Porte-cartes rigides

- Pour format 86 x 54 mm.
- Etui en polycarbonate transparent, rigide et incassable.
- Épaisseur 4 mm.
- Encoche sur 1 face pour extraction facile de la carte.
- À utiliser seul ou avec l'un des accessoires Réf. 321600 - 327201 - 329401 - 327101.



Référence
327800

Cordon-lacet textile

- Tour de cou en polyester noir largeur 1 cm, longueur 47 cm.
- Mousqueton chromé pour accrochage du porte-carte.
- Dispositif de sécurité pour ouverture automatique en cas de tension excessive.



Référence
327201

Badges magnétiques

Pour ne plus abîmer les vêtements !

- Pour cartes jusqu'au format maxi 60 x 86 mm.
- Matière plastique noire avec poche transparente + rabat avec puissants aimants intégrés.

Référence	Dim. H x L (mm)
323511	86 x 60
323510	60 x 86



Clip-pinces bretelles

- Pour un clipsage sur n'importe quelle partie adéquate de vêtement.
- Lanière souple avec attache clip pour porte-carte.



Référence
321600

Plaques signalétiques Clic-Sign®

- Réalisation en aluminium anodisé naturel, Ép.15 mm.
- Protecteur plexi transparent antireflet.
- Fixation murale invisible (vis, chevilles et adhésifs fournis).
- Mise à jour facile grâce au système Cadro-Clic®. (Voir principe p.3).

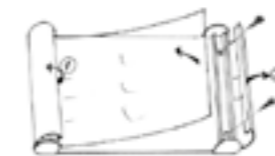

Référence	Format H x L (mm)	Format visible (mm)	Dim. Hors tout (mm)
A 214200	½ A6 (50 x 148)	50 x 125	50 x 180
B 214206	A6 (105 x 148)	105 x 125	110 x 180
C 214205	A5 (148 x 210)	148 x 190	155 x 245
D 214204	A4 (210 x 297)	210 x 275	215 x 330
E 214201	½ A4 (105 x 297)	105 x 275	110 x 330



Plaques signalétiques AluSign®

- Gamme galbée en aluminium anodisé naturel. 12 formats.
- Finition des extrémités par embouts plastiques gris clair.
- Protecteur plexi antireflet.
- Utilisation sens largeur ou hauteur.
- Fixation invisible au mur ou sur une porte par 2 vis + 2 chevilles (fournies).

Référence	Format visuel H x L (mm)	Embouts côté (mm)	Dim. Hors tout H x L x P (mm)
2190415*	40 x 150	40	40 x 155 x 8
2190610	60 x 100	60	60 x 105 x 10
2191010	100 x 100	100	100 x 105 x 15
2191015	100 x 150	100	100 x 155 x 15
2191515	150 x 150	150	150 x 155 x 20
2191521	150 x 210	150	150 x 215 x 20
2192015	200 x 150	200	200 x 155 x 20
2192020	200 x 200	200	200 x 205 x 20
2192030	200 x 297	200	200 x 302 x 20
2193021	300 x 210	300	300 x 216 x 25
2193030	300 x 300	300	300 x 305 x 25
2193042	300 x 420	300	300 x 426 x 25

* Modèle 2190415 livré également avec adhésif double-face.



Référence
2192020

Référence
2190415

Référence
2192030

Signalétiques Visu-Clic® drapeaux

Pour une fixation murale perpendiculaire au sens de la circulation.

- Doubles-faces, profilés fixes non rabattables.
- Épaisseur totale 15 mm.
- Document pris entre 2 plaques de plexi antireflet introduit par la tranche.
- Socle de fixation murale (largeur 5 cm) livré avec adhésif double-face et 4 vis + 4 chevilles.
- Aluminium anodisé naturel prêt à être installé.



Référence
214144

Référence
214141

Référence	Sens	Type	Format visible H x L (mm)	Dim. Hors tout (mm)
214140		A5	110 x 175	165 x 230
214141	Horizontal (paysage)	A4	175 x 260	230 x 315
214142		A3	260 x 380	315 x 435
214145		A5	175 x 110	230 x 165
214144	Vertical (portrait)	A4	260 x 175	315 x 230
214143		A3	380 x 260	435 x 315

Porte-visuels de table ou comptoir

Porte-visuels verticaux classiques

Vision 2 faces

- Pour le comptoir ou la vitrine.
- Plastique transparent 1,5 mm.
- Pour une feuille, quelle que soit son épaisseur.



Paysage

Portrait

Modèles paysage / largeur		Modèles portrait / hauteur	
Référence	Format du doc. H x L (mm)	Référence	Format du doc. H x L (mm)
403300	300 x 420 (A3)	402300	420 x 300 (A3)
403400	210 x 300 (A4)	402400	300 x 210 (A4)
403500	150 x 210 (A5)	402500	210 x 150 (A5)
		402600	150 x 105 (A6)
		402000	210 x 100

Porte-visuels plexi inclinés classiques

Vision 1 face

- Pour le comptoir, la vitrine ou la table de restaurant.
- Plastique transparent 2 mm.
- Pour une feuille, quelle que soit son épaisseur.



Référence	Sens	Format du doc. H x L (mm)	Dim. hors tout (mm)
A 401400	A4 portrait	300 x 210	310 X 210 X 95
401500	A5 portrait	210 x 150	210 X 150 X 80
401600	A6 portrait	150 x 105	155 X 105 X 60
401700	portrait	105 x 100	110 X 100 X 50
401800	A7 paysage	75 x 105	80 X 105 X 30
401000	1/3 A4 portrait	210 x 100	215 X 100 X 75
401100	A5 paysage	150 x 210	155 X 210 X 80
B 401200	A4 paysage	210 x 300	210 X 310 X 80
401300	A3 paysage	300 x 420	310 X 420 X 100

Porte-visuels incliné A4 + Porte-brochures 1/3 A4

- Matière plastique transparente.
- Porte-visuels pour documents A4 portrait ou paysage.
- Porte-brochure largeur utile 108 mm, capacité 25 mm.

Référence 4080

Référence	Sens	Dim. hors tout H x L x P (mm)
4080	A4 portrait	300 x 220 x 100
4081	A4 paysage	215 x 300 x 70



Porte-visuels / Porte-menus triptyques

Mise en valeur optimale de vos documents

- Plexi transparent de très belle qualité Ép. 2 mm. Stable.
- Introduction des visuels par la tranche (haut ou bas).



Référence	3 feuilles H x L (mm)	6 feuilles H x L (mm)
A PVT605	210 x 150	210 x 75
B PVT610	210 x 210	210 x 105
C PVT615	300 x 210	300 x 105

Porte-visuels / Porte-menus 2 faces « Premium »

- Matière plastique polystyrène injecté, transparent.
- Base stable incurvée + 2 plaques emboîtables pour protection du visuel.



Référence 404400

Référence	Format	Visuel H x L (mm)	Dim. hors tout H x L x P (mm)
404400	A4	297 x 210	336 x 245 x 56
404500	A5	210 x 148	245 x 180 x 46
404600	A6	148 x 105	180 x 135 x 40

Porte-visuels / Porte-photos plexi

Mise en valeur optimale de vos documents

- Plexiglass Ép. 2 mm aspect verre « glass look ».
- Modèles utilisables sens portrait ou paysage.
- Documents pris entre les deux plaques de plexi.
- Assemblage par vis et tiges métalliques chromées.



Référence	Format	Format du doc. H x L (mm)
A 4014GL	A4	350 x 260
B 4015GL	A5	260 x 200

Porte-visuels et porte-noms de table ou comptoir

Cadres Visu-Clic® A4 - A5 - A6

Signalisation information de comptoir/vitrine

- Cadres extra-plats à profilés aluminium rabattables 4 côtés (voir principe p.3).
- Fond plastique rigide moulé, protecteur plexi antireflet.
- Pied support arrière incliné réglable, amovible pour utilisation comptoir / vitrine, sens portrait ou paysage. Angles arrondis.



Référence 214224C

Référence 214225

Référence 214226

Référence	Format H x L (mm)	Format visible (mm)	Dim. Hors tout (mm)
214226	A6 (105 x 148)	95 x 138	169 x 126
214225	A5 (210 x 148)	200 x 138	231 x 169
214224C	A4 (297 x 210)	278 x 191	328 x 241

- A5 et A6, profilé épaisseur 13 mm x largeur 14 mm.
- A4, profilé épaisseur 18 mm x largeur 25 mm.

Porte-visuels de comptoir alu

Signalisation destinée à une fixation sur comptoir

- Doubles-faces, profilés fixes non rabattables.
- Épaisseur totale 15 mm.
- Document pris entre 2 plaques de plexi antireflet introduit par la tranche.
- Socle de fixation de comptoir (largeur 5 cm) livré avec adhésif double-face et 4 vis + 4 chevilles.
- Aluminium anodisé naturel prêt à être installé.



Référence 214141

Référence 214144

Référence	Sens	Type	Format visible H x L (mm)	Dim. Hors tout (mm)
214140		A5	175 x 110	230 x 165
214141	Vertical (portrait)	A4	260 x 175	315 x 230
214142		A3	380 x 260	435 x 315
214145		A5	110 x 175	165 x 230
214144	Horizontal (paysage)	A4	175 x 260	230 x 315
214143		A3	260 x 380	315 x 435

Porte-visuels AluSign® verticaux 2 faces

- Double plaque plexi 1,5 mm fixée dans socle aluminium anodisé.
- Mise à jour aisée de vos messages.



Paysage

Référence 214166

Référence 214160

Référence 214164

Portrait

Référence	Format visuel H x L (mm)	Sens	Dim. Hors tout H x L x P (mm)
214160	60 x 105	Paysage	80 x 105 x 85
214161	60 x 150	Paysage	80 x 150 x 85
214162	60 x 210	Paysage	80 x 210 x 85
214163	210 x 105	Portrait	230 x 105 x 85
214164	210 x 148	A5 portrait	230 x 148 x 85
214166	148 x 210	A5 paysage	170 x 210 x 85
214165	297 x 210	A4 portrait	320 x 210 x 85
214168	210 x 297	A4 paysage	230 x 297 x 85

Chevalets porte-noms AluSign®

- Aluminium anodisé naturel, incliné, finition des extrémités par embouts en alu anthracite.
- Protecteur plexi antireflet.
- Mise à jour aisée de vos messages.



Référence	Format papier H x L (mm)	Dim. hors tout H x L x P (mm)	Poids (g)
2140715	74 x 150	90 x 155 x 50	130
2141021	105 x 210	120 x 215 x 60	220
2141530	148 x 297	160 x 302 x 70	390

Chevalets porte-noms plexiglass 2 faces

Pour l'identification des personnes (bureau, conférences), pour les caractéristiques ou le prix d'un produit

- Identification sur les 2 faces.
- Plastique transparent 1 mm.
- Bristol non fourni.

Référence	Dim. hors tout H x L x P (mm)
421000	40 x 100 x 40
422000	50 x 200 x 50
423000	105 x 300 x 105



Porte-affiches et porte-visuels

Panneaux verticaux Multi-visuels 3, 6 et 9 A4

- Panneaux réalisés en plexiglass transparent 3 mm sur lesquels sont fixées des poches transparentes pour recevoir 1 visuel A4 papier ou carton, épaisseur maxi 1 mm. Introduction du visuel par la tranche de côté.
- Au sommet du panneau, 2 perforations (Ø 7 mm) pour suspension plafond ou fixation murale

Panneaux visuels A4 portrait (largeur 210 mm) 3, 6 et 9 vues



Panneaux visuels A4 paysage (largeur 297 mm), 3, 6 et 9 vues



A4 portrait				A4 paysage			
Référence	Format	Hors tout H x L (cm)	Poids (kg)	Référence	Format	Hors tout H x L (cm)	Poids (kg)
A 4034N	3 visuels	105 x 23	1	D 413400	3 visuels	79 x 33	1,1
B 4064N	6 visuels	105 x 46	1,7	E 416400	6 visuels	79 x 64	1,8
C 4094N	9 visuels	105 x 68	2,6	F 419400	9 visuels	79 x 95	2,7

Porte-visuels muraux rigides + adhésif

Pour fixation murale, par adhésif double-face au dos

- Plexi transparent rigide Ép. 2 mm.
- Finition supérieure bord à bord.
- 2 bandes d'adhésif double-face fournies au dos.

Référence	Sens	Type	Dim. hors tout (mm)
405100	Portrait / vertical	A5	210 x 148
405200	Portrait / vertical	A4	297 x 210
405300	Portrait / vertical	A3	420 x 297
405300	Paysage / horizontal	A5	148 x 210
405400	Paysage / horizontal	A4	210 x 297
405600	Paysage / horizontal	A3	297 x 420



Porte-affiches magnétiques

Pour l'affichage, la protection d'informations sur toute surface métallique

- Réalisés en PVC semi-rigide, transparent, antireflet avec une puissante ceinture magnétique sur tout le périmètre.
- Introduction du document par simple soulèvement d'un côté.
- Utilisation sens portrait ou paysage.
- Liseré de finition gris-clair.

Référence	Format	Dim. utiles (mm)	Dim. hors tout (mm)
212135Q	A5	150 x 211	162 x 224
212134Q	A4	300 x 212	311 x 224
212133Q	A3	300 x 421	311 x 434
212132Q	A2	595 x 421	606 x 434
212131Q	A1	595 x 842	606 x 854



Porte-visuels sur pied A4

- Pour un document format H 30 x 21 cm, inséré entre 2 plaques de plexi transparent.
- Introduction / retrait latéral du document.
- Plexi épaisseur 8 mm pour le pied, 3 mm pour le porte-visuel.
- Dimensions hors tout H 100 x L 21 x P 26 cm.

Référence 4911



Porte-affiches et rails d'affichage

Rails d'affichage mural Grip'doc®

Principe : Profilé en plastique gris clair avec dispositif de blocage et déblocage des documents par rouleaux

- Fixation murale avec adhésif ou vis fournis (pas de vis pour le 7 cm).

Référence	Longueur (cm)
1007	7
1031	31
1058	58
1088	88
1118	118



Grip'Doc s'utilise partout : Bureau, hall d'accueil, atelier, magasin, hôtel, restaurant, hôpital, usine, entrepôt, services techniques...

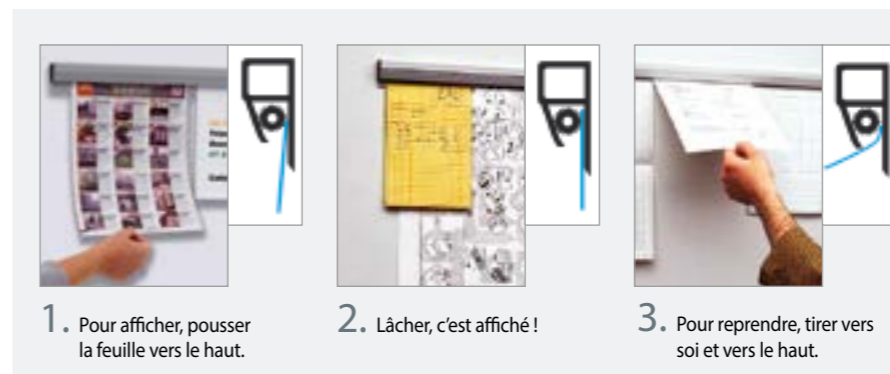

Porte-affiches Cadre-Clic®

Fixation murale ou à suspendre

- Jeu de 2 profilés haut et bas en alu anodisé avec système de serrage type Cadre-Clic® (vo p.3).
- Pour suspendre affiche, poster ou kakémono épaisseur maxi 5 mm.
- Le poids du profilé inférieur assure la bonne tension du document.
- Fourni avec 2 crochets de suspension coulissants sur le profilé supérieur.

Référence	Longueur (cm)
214399	21
214305	30
214306	42
214300	60
214301	70
214302	85
214303	100
214304	120



Porte-affiches à ressorts Cadre-Fix®

Fixation murale ou à suspendre

- Profilés aluminium anodisé 4 côtés Ø 10 mm, avec pinces clips puissantes + ressorts de tension aux 4 angles.
- Mise en place aisée des affiches.
- Utilisation sens portrait ou paysage, recto ou recto-verso.
- À fixer au mur ou à suspendre grâce aux 2 pattes coulissantes qui s'adaptent sur n'importe quel côté du support.



Référence	Type	Format affiche (cm)	Format hors tout (cm)	Poids (g)
214259	A5	21 x 14,8	31 x 24,8	100
214250	A4	29,7 x 21	39,7 x 31	120
214251	A3	29,7 x 42	39,7 x 52	140
214252	A2	42 x 59,4	52 x 69,4	180
214253	A1	59,4 x 84	69,4 x 94	260
214254	-	60 x 80	70 x 90	260

Porte-visuels Plexi rigide + perforations

Fixation murale ou à suspendre

- Plexi transparent plié épaisseur 2 mm.
- 3 perforations en tête pour fixation murale ou suspension.

Référence	Pour format H x L (cm)
Sens vertical - Portrait	
PVM060	A1 (84,5 x 60)
PVM040	A3 (42 x 29,7)
PVM020	A4 (29,7 x 21)
PVM010	A5 (21 x 15)
Sens horizontal - Paysage	
PVM050	A3 (29,7 x 42)
PVM030	A4 (21 x 29,7)
PVM015	A5 (15 x 21)

Sens paysage



Sens portrait



Porte-visuels, cadres d'affichage et tourniquets

Tourniquets, chevalets de comptoir et porte-cartes de visite



VIT'AFFICHE®

Cadres d'affichage adhésif avec fermeture magnétique

- Pour afficher sur un mur, une cloison, une vitre, une vitrine ou sur toute surface plate lisse.
- Mise à jour simple et rapide du document ou de l'affiche par simple soulèvement de la façade avant.
- En façade avant, plexi transparent souple, ouverture / fermeture 3 côtés par ceinture magnétique.
- Utilisation sens portrait (vertical) ou paysage (horizontal).
- Dos plexi transparent, avec adhésif invisible sur toute la périphérie pour la fixation murale.
- Vendus à l'unité.

Référence	Désignation	Format affiche visible (mm)	Capacité case (mm)
212401	Cadre A4 Vit'Affiche 2 faces magnétique + adhésif NOIR	210 x 297	230 x 315 x 2
212410	Cadre A4 Vit'Affiche 2 faces magnétique + adhésif GRIS	210 x 297	230 x 315 x 2
212301	Cadre A3 Vit'Affiche 2 faces magnétique + adhésif NOIR	297 x 420	439 x 318 x 2
212310	Cadre A3 Vit'Affiche 2 faces magnétique + adhésif GRIS	297 x 420	439 x 318 x 2

Pochettes auto-adhésives transparentes murales

Pour toute information murale ou sur vitrine.

- PVC transparent 15/100° antireflet, R°V°.
- 1 face avec adhésif incolore.
- Vision recto-verso 2 faces.
- Utilisation sens portrait ou paysage.



Référence	Format	Quantité /sachet	Dim. ouverture côté (mm)	Dim. des doc. maxi (mm)
PA1058	A6	12	114	114 x 148
PA1057	A5	10	213	150 x 213
PA1056	A4	10	213	213 x 300
PA1054	A3	10	305	305 x 430

Porte-visuels adhésifs Eco semi-rigides

- Utilisation sens portrait ou paysage.
- Matière plastique PVC transparent antireflet 0,5 mm avec 2 bandes adhésives au dos pour fixation sur toute surface lisse. Introduction document par petit côté.

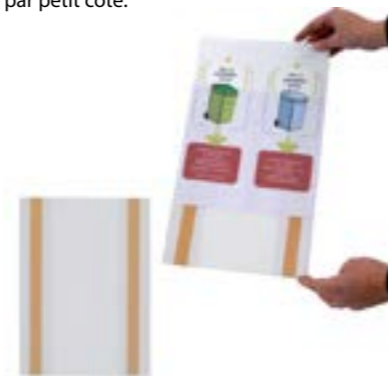

Référence	Format	Dim. utiles (mm)
212176	A6	105 x 148
212175	A5	148 x 210
212174	A4	210 x 297
212173	A3	297 x 420

Tourniquets porte-visuels Cristal multi-faces de comptoir

Pour une belle information de proximité sur une table, un accueil !

- 3 faces, protégées par plexi transparent dans lesquels vous glissez vos visuels ou informations.
- Très grande visibilité de chaque face, rotation agréable du tourniquet grâce aux roulements à billes plastiques.
- Finitions en matière plastique injectée noire semi mat.

Référence	Type	Visuel maxi H x L (mm)	Encombrement hors tout (mm)
443000	A6	150 x 105	170 x 120
443100	1/3 A4	215 x 105	230 x 120
443200	A5	214 x 155	230 x 180



Référence 443100

Référence 443200

Référence 443000

Tourniquets 9 cases A4 comptoir

- 9 cases A4 réparties sur 3 faces. Largeur utile 1 case = 22 cm pour environ 4 cm de documentations. Bord visible permanent 12 cm. Convient à toute hauteur de document comprise entre 24 cm et 32 cm.
- 100% métallique finition laquée époxy gris alu. Rotation sur un axe central. Pied stable Ø 20 cm.
- Encombrement hors tout : H 53 x Ø 32 cm.
- Poids 2,5 kg.



Référence 22351158

Tourniquets de comptoir 4 cases

Grande stabilité, faible encombrement

- 4 cases transparentes.
- Capacité par case 3,5 cm.
- Plateau tournant avec roulement à billes métal, lesté, stable.



Référence	Format	L utile case (mm)	Dim. hors tout H x L x P (mm)
441000	1/3 A4	105	190 x 200 x 200
441500	A5	155	190 x 245 x 245
442300	A4	219	265 x 305 x 305

Chevalets multiproduits

Pour la présentation de tous objets jusqu'à une épaisseur de 35 mm

- En plexi transparent 2 mm.
- Très stables.
- 2 modèles.

Référence	Dim. H x L x P (mm)
A 4706	150 x 60 x 150
B 4707	100 x 40 x 100

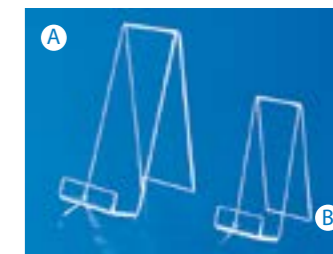

Chevalets multifonctions

Pour la présentation de toutes sortes d'objets plats ou rigides

- Grâce à sa languette flexible incassable, il accepte jusqu'à 7 cm d'épaisseur.
- En plexi transparent Ép. 3 mm.
- Dimensions hors-tout H 12 x L 4 x P 13 cm.



Référence 4804

Présentoirs polyvalents

Pour tous objets (livres, tableaux, disques)

- Plexi rigide transparent 3 mm.
- Sans cloisons latérales.
- Pour documents formats hors normes.
- Capacité 5 cm.

Référence	Dim. H x L x P (mm)
A 4704	250 x 220 x 100
B 4705	200 x 150 x 100



Porte-cartes de visite

- 5 modèles, cristal transparent injecté.
- Capacité 15 mm.
- 470900 se fixe au mur, 4 trous invisibles au dos, visserie non fournie.

Référence	Type	Nombre de cases	L utile case (mm)	Dim. hors tout H x L x P (mm)
A 470100	Comptoir	1 sens horizontal	90	55 x 95 x 38
B 470200	Comptoir	1 sens vertical	57	90 x 61 x 40
C 4703	Comptoir	4 sens horizontal	94	95 x 100 x 100
D 470800	Comptoir	8 sens horizontal	94	100 x 195 x 90
E 470900	Mural	6 sens horizontal	95	250 x 217 x 40

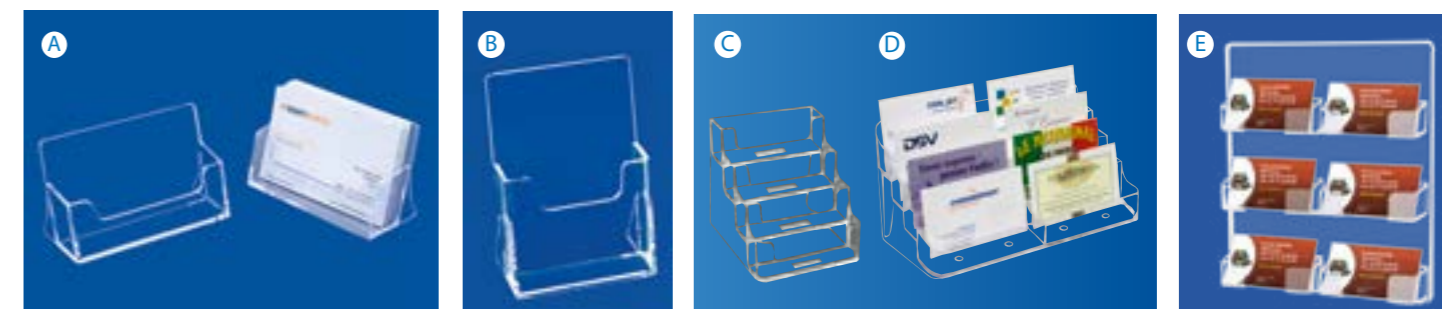

Présentoirs muraux

Porte-brochures muraux

Présentoirs muraux multiformats classiques pour brochures et dossiers

- Modèles fixation par 2 vis ou magnétiques (charge utile 2,5 kg).
- Matière plastique injectée transparente de qualité.
- Cases individuelles et juxtaposables.
- Emboîtables à la verticale.
- Capacité par case 3 cm de documents.
- Ép. totale 1 case hors tout 10 cm.

Référence	Format	Désignation	L utile (mm)	H totale (mm)
4513	A4 portrait	À visser	225	260
4503	A4 portrait	Magnétique	225	260
4512	A4 paysage	À visser	355	175
4502	A4 paysage	Magnétique	355	175

Modèle A4 portrait
• Existe à visser ou magnétique



Référence
4513

Modèle A4 paysage
• Existe à visser ou magnétique



Référence
4512



Exemples superposés

Corbeilles et présentoirs pour panneaux, grilles, cloisons

Référence	Désignation	Larg. utile	H x L x Ep (cm)	Poids kit (g)
451203	Kit 3 corbeilles paysage + 2 barres de suspension	355 mm	52 x 38 x 12	1100
451303	Kit 3 corbeilles portrait + 2 barres de suspension	225 mm	66 x 27 x 12	1100



Référence
451203

Référence
451303

Présentoirs muraux Design Metallic®

Grande capacité, faible encombrement

- Structure en aluminium anodisé naturel.
- 4 niveaux d'étagères inclinées en plexiglass rigide transparent 4 mm.
- Étagères L 44 x H 33 cm, rebord avant capacité 4 cm.
- Dim. ext. H 145 x L 52 x P 24 cm.



Référence
215303

Porte journaux et magazines mural 5 cases

Maxi format A3+ paysage

- 5 cases en escalier, largeur utile 42,5 cm, capacité moyenne 4 cm. Bord visible permanent 13 cm.
- Convient à tous types de documents de hauteur minimale 23 cm.
- 100% métallique finition laquée époxy gris alu.
- Encombrement hors tout : H 78 x L 44 x P 8 cm.
- Poids 1,6 kg.



Référence
22351908

Présentoirs muraux simple-case Éco

Design allégé et élégant, matière plastique cristal transparent injecté

- 2 perforations Ø 5 mm au dos pour fixation murale par vis (non fournies).
- Compatibles avec panneaux fond perforé au pas de 25 mm.
- Fixation possible sur parois lisses avec ventouses ou sur parois métalliques avec plaquettes magnétiques.
- Sérigraphie possible sur cette gamme.

Référence	Modèles	Capacité (mm)	Largeur utile (mm)	Dim. ext. H x L x P (mm)	Poids (g)
238700	A4	35	220	250 x 225 x 40	242
238720	A5	35	155	165 x 162 x 40	118
238750	1/3 A4	35	109	165 x 112 x 40	96

Marquage publicitaire, sérigraphie en option, nous consulter.

Modèle 1/3 A4



Référence
238750

Modèle A5



Référence
238720

Modèle A4



Référence
238700



Présentoirs muraux 1 ou 2 cases classiques

Les incontournables classiques en matière plastique cristal transparent injecté

- Perforations Ø 4 mm au dos pour fixation murale par vis (non fournies).
- 4 perforations pour les modèles Ref. 471000 et 471300 et 2 pour les modèles Ref. 471100 et 471200.
- Fixation possible sur parois lisses avec ventouses ou sur parois métalliques avec plaquettes magnétiques.
- Sérigraphie possible sur cette gamme.

Référence	Modèles	Capacité (mm)	Largeur utile (mm)	Dim. ext. H x L x P (mm)	Poids (g)
471000	A4	35	226	249 x 231 x 40	374
471100	A5	35	156	165 x 161 x 40	173
471200	1/3 A4	35	106	165 x 112 x 40	130
471300	2 x 1/3 A4	35	106	165 x 222 x 40	242

Modèle 1 case A5



Référence
471100

Modèle 1 case A4



Référence
471000

Modèle 1 case 1/3 A4



Référence
471200

Modèle 2 cases 1/3 A4



Référence
471300



Porte-brochures de comptoir

Présentoirs muraux

Présentoirs de comptoir Éco 1 case

Modèles uniquement de comptoir

Matière plastique cristal injecté 100% transparent.

Référence	Modèles	Largeur utile case (mm)	Capacité case (mm)	Dim. hors tout H x L x P (mm)
477500	1/3 A4	105	34	200 x 112 x 90
474900	A5	155	34	200 x 162 x 90
477000	A4	217	34	290 x 224 x 110

Modèle 1 case 1/3 A4



Référence 477500

Modèle 1 case A5



Référence 474900

Modèle 1 case A4



Référence 477000

Présentoirs de comptoir Classiques, 1 case

Modèles de comptoir avec possibilité de fixation murale

Matière plastique cristal injecté 100% transparent.

Référence	Modèles	Largeur utile case (mm)	Capacité case (mm)	Dim. hors tout H x L x P (mm)
4775	1/3 A4	106	42	195 x 109 x 85
4749	A5	165	49	205 x 170 x 89
4770	A4	229	42	271 x 233 x 100

Modèle 1 case 1/3 A4



Référence 4775

Modèle 1 case A5



Référence 4749

Modèle 1 case A4



Référence 4770

Présentoirs de comptoir Eco multi-cases

Modèles uniquement de comptoir

Matière plastique cristal injecté 100% transparent.

Référence	Modèles	Largeur utile case (mm)	Capacité case (mm)	Dim. hors tout H x L x P (mm)
477300	3 cases A4	217	35	330 x 223 x 182
471700	3 cases A5	155	35	220 x 161 x 165
477800	3 cases 1/3 A4	105	35	220 x 112 x 165
477700	4 cases 1/3 A4	105	35	260 x 112 x 210

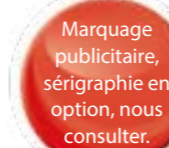

Modèle 4 cases 1/3 A4

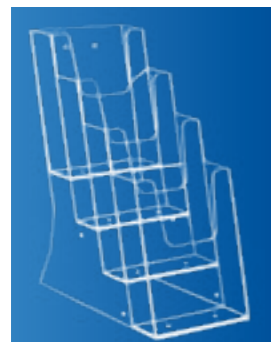

Référence 477700

Modèle 3 cases 1/3 A4

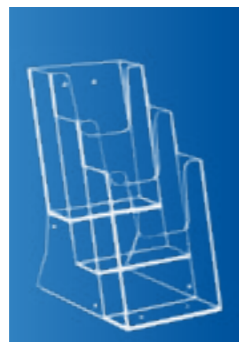

Référence 477800

Modèle 3 cases A5



Référence 471700

Modèle 3 cases A4



Référence 477300

Présentoirs de comptoir classiques multi-cases

Modèles de comptoir avec possibilité de fixation murale

Matière plastique cristal injecté 100% transparent.

Référence	Modèles	Largeur utile case (mm)	Capacité case (mm)	Dim. hors tout H x L x P (mm)
4777	4 cases 1/3 A4	108	27	258 x 119 x 158
4718	4 cases A5	159	27	253 x 165 x 158
4773	3 cases A4	224	36	317 x 231 x 158
477306	6 cases 1/3 A4	108	36	317 x 231 x 158

Modèle 4 cases 1/3 A4



Référence 4777

Modèle 4 cases A5



Référence 4718

Modèle 3 cases A4



Référence 4773

Présentoirs muraux Visiodoc® modulaires 6 à 18 cases

Composez votre présentoir en fonction de vos formats de brochures !

- Panneau métallique mural.
- Dim. 80 x 72 cm hors tout, Ép. 2 cm, utilisable dans les 2 sens, avec multi-perforations pour fixation des porte-brochures.
- Panneaux juxtaposables.
- Fixation murale aux 4 angles, visserie et accessoires fournis.

Référence	Modèle	Dim. H x L (cm)
216487	Panneau (sans porte-brochure)	72 x 80
216490	Kit Panneau + 6 x A4	72 x 80
216489	Kit panneau + 3 x A4 + 4 x A5 + 5 x 1/3 A4	80 x 72
216488	Kit Panneau + 18 x 1/3 A4	72 x 80

Accessoires

Porte-brochures métalliques

- Fil métallique chromé.
- Capacité 3,5 cm de documents.
- Se clipsent dans les multiples perforations.
- Sur largeur 80 cm, 3 x A4 ou 4 x A5 ou 6 x 1/3 A4
- Sur hauteur 80 cm, 2 x A4 ou 3 x A5 ou 3 x 1/3 A4 ou 1 x A4 + 1 x A5 ou 1 x 1/3 A4
- Sur largeur 72 cm, 3 x A4 ou 4 x A5 ou 5 x 1/3 A4
- Sur hauteur 72 cm, 2 x A4 ou 3 x A5 ou 3 x 1/3 A4

Référence	Format	Largeur utile (mm)
212130	A4	215
212115	A5	154
212111	1/3 A4	110

Référence 216489



Référence 216488

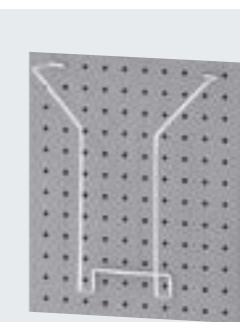

Référence 216490

Présentoirs muraux pour formats A4, A5, 1/3 A4, Cartes routières

- Métalliques, monoblocs, juxtaposables et superposables.
- Capacité par case 4,5 cm, fixation sur toute paroi verticale en 4 points au dos.

Référence	Format	Nb de cases	Largeur case (mm)	Bord visible (mm)	Dim. hors tout H x L x P (cm)	Finition
A PMF424	A4	4	240	100	55 x 25 x 18	chromé
B PMF516	A5	5	160	95	55 x 17 x 14	chromé
C PMF512	1/3 A4	5	120	105	55 x 13 x 12	chromé
D PMF052	Cartes	5	120	105	60 x 13 x 14	chromé
E PMF102	Cartes	10	120	105	110 x 13 x 14	chromé
F 0215V	A4	9	240	125	132 x 25 x 15	blanc



Boîtes-distributeurs muraux 1 case

Protection parfaite pour l'extérieur

- Polycarbonate transparent incassable traité anti-UV.
- Couverture rabattable sur charnières – Anti-condensation.
- Lumières de fixation au dos.
- Capacité 7 cm de documents sauf 312306 (20 mm).

Référence	Type	Docs maxi H x L (mm)	Hors tout H x L x P (mm)	Poids (g)
A 312303	A4	300 x 220	330 x 250 x 110	600
B 312305	A5	220 x 158	280 x 180 x 80	540
C 312304	1/3 A4	220 x 109	280 x 120 x 80	410
D 312306	CV	55 x 94	74 x 110 x 35	100



Présentoirs colonnes multicases muraux

Présentoirs juxtaposables

- 5 modules juxtaposables respectivement pour formats A4, A5 et 1/3 A4.
- Hauteur commune 72 cm, Épaisseur 9 cm.
- Plastique thermoformé noir grainé ou cristal transparent.
- Cases avec faces avant transparentes et échancrées qui permettent, si nécessaire, le logement de documents d'un format inférieur.
- Excellente visibilité des documents.
- Chaque case peut recevoir une épaisseur de documents de 28 mm.

	Référence		Format	Nombre de cases	Largeur case utile (mm)	Largeur présentoir hors-tout (mm)
	NOIR	TRANSPARENT				
A	410501	410526	A4 portrait	5	225	270
B	410601	410626	A5	6	165	210
C	411001	411026	1/3 A4	10	107	270
D	420601	420626	A4 paysage	6	330	370
E	421201	421226	A5	12	160	370

Présentoirs trieurs



Référence 420626

Référence 420601

Gamme noire

Exemple de composition noir-grainé

Réf. : 411001 + 410501 + 410601 + 420601 + 421201



Gamme transparente

Exemple de composition cristal transparent

Réf. : 410626 + 420626 + 421226 + 410526 + 411026

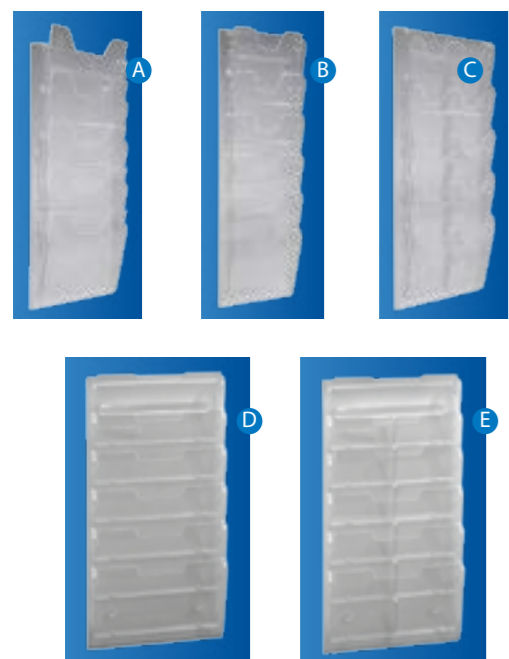

Pupitres consultation 10 pages / 20 vues A4

- Feuilletage de pages, documents de catalogues insérés dans volets rigides, avec visibilité recto-verso.
- Grand ouverture et introduction facile des documents par le côté des pages / volets pivotants.
- Robuste construction, résistant à des consultations répétées.
- Support incliné avec 20 pages, plastique transparent, rigide, bordures noires, sur pied aluminium, base circulaire 36 cm, lestée 6 kg.
- Hauteur de consultation : 110 cm.
- Encombrement : H.135 x L.54 x P.36 cm.
- Poids total 9,5 kg.

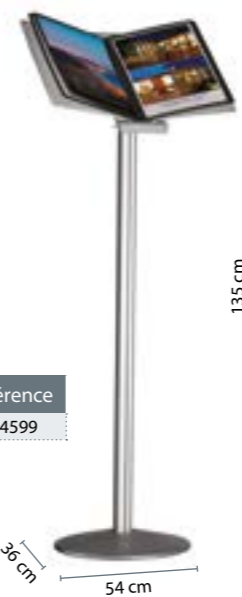

Référence 214599

Distribdoc® Deko 1 case grande capacité

- Bacs A4 inclinés capacité 10 cm de documents en polycarbonate rigide transparent et incassable.
- Piètement central alu anodisé naturel.
- Socle 33 x 25 cm lesté 3 kg.

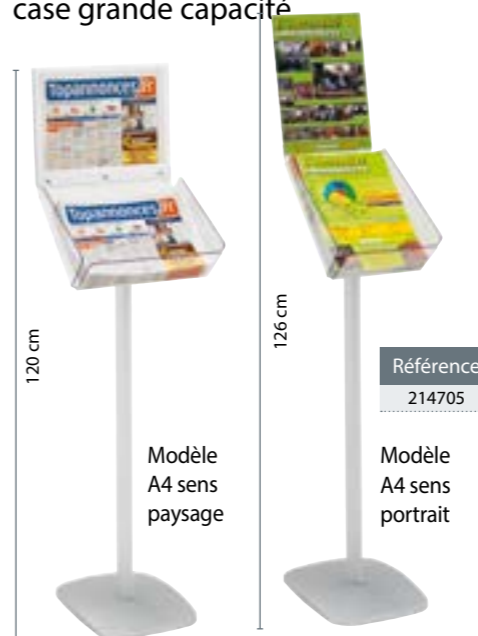

Référence 214706

Référence 214705

Référence	Dimensions utiles (cm)	Dimensions porte-visuel (cm)	Encombrement (cm)
214705	H 32 x L 22,5	H 30 x L 21	H 126 x L 23 x P 33
214706	H 26 x L 32	H 23 x L 32	H 120 x L 33 x P 33

Pupitres porte-catalogues sur pied

- Tablette plexi transparent 4 mm inclinée, 32 x 47 cm rebord avant 2 cm.
- Equipée d'un mécanisme 4 anneaux Ø 30 mm, écartement standard 80 mm.
- Piètement alu anodisé naturel sur socle 30 x 42 cm lesté.
- Hauteur totale 110 cm.
- Poids 6 kg.



Référence 214707

Présentoirs à brochures sur pied

Présentoirs, porte-messages Cadro-Clic®

- Esthétiques, stables, peu encombrants, réalisés en aluminium anodisé naturel avec porte-affiche Cadro-Clic® (voir principe p.3) et étagères en plexi transparent (L. utile 32 x H 33 cm) de capacité 35 mm de documents.
- Hauteur totale 133 cm, socle 30 x 42 cm, lesté 6 kg.

Référence	Désignation	Nombre étagères
214034	Porte-affiche A4	2
214035	Porte-affiche A3	1

Référence 214035



Référence 214034



Référence 214689

Étagères inclinées petit modèle

- Plexi transparent Ép. 4 mm.
- Dimensions utiles L 32 x H 32 x P 4 cm.
- Accessoires de fixation fournis.

Porte-brochures Zig-Zag Cristal

- Étagères pour documents jusqu'au format H 33 x L 22 cm.
- Capacité 35 mm par étagère.
- Socle en plexi, Ép 10 mm, montants et étagères 8 mm.

Référence	Nombre étagères	Dim. H x L x P (cm)
A 4904	4	100 x 24 x 40
B 4905	5	150 x 24 x 40



Présentoirs à brochures sur pied

Présentoirs doubles-faces Design Metallic®

Mobile sur 4 roulettes

- Structure en aluminium anodisé naturel.
- 4 niveaux d'étagères inclinées en plexiglass rigide transparent 4 mm.
- Étagères L 44 x H 33 cm, rebord avant capacité 4 cm.
- Dim. ext. H 180 x L 55 x P 45 cm.

Référence 215302



Tourniquets brochures 32 cases A4 pied roulettes

- 32 cases A4 réparties sur 4 faces. Largeur utile 1 case = 22 cm pour environ 4 cm de documentations. Bord visible permanent 10 cm. Convient à toute hauteur de document comprise entre 24 cm et 32 cm.
- 100% métallique finition laquée époxy gris alu.
- Rotation sur un axe central.
- Pied 5 branches à roulettes (dont 2 avec frein) très stable.
- Encombrement hors tout : H 150 cm x Ø 52 cm.
- Poids 9 kg.

Référence 22351308



Porte-brochures Cristal sur pied

- Piètement alu anodisé naturel sur socle 33 x 25 cm lesté.
- Equipé de porte-brochures en cristal injecté, cases en escalier, pour une parfaite visibilité et accessibilité des documents.
- Capacité épaisseur documents par case 35 mm.



Référence	Modèle	Largeur utile case (mm)	Dim. hors tout H x L x P (cm)	Poids (kg)
214710	3 cases A4	217	118 x 33 x 25	4,5
214711	8 cases 1/3 A4	105	115 x 33 x 25	4,6
214712	3 cases A5	155	107 x 33 x 25	4,5

Porte-brochures A4 sur pied

- 1 case A4 inclinée, largeur utile 21,5 cm, pour environ 6 cm de documentations.
- Convient à tout type de document jusqu'à 33 cm de hauteur.
- Pied fixe H 90 cm.
- 100% métallique finition laquée époxy gris alu. Base lestée acier Ø 24 cm très stable.
- Encombrement hors tout : H 90 x L 24 x P 30 cm.
- Poids 3 kg.

Référence 22351708

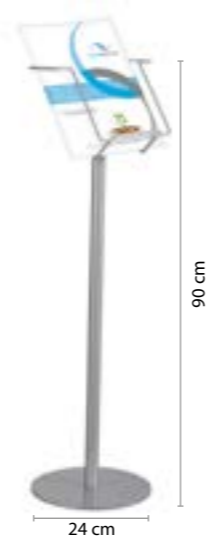

Porte-journaux et magazines Maxi format A3+ sur pied fixe H 77 cm

- 1 case A3+ portrait inclinée, largeur utile 29,7 cm, pour environ 13 cm de journaux magazines documentations.
- Convient à tout type de document jusqu'à 43 cm de hauteur.
- 100% métallique finition laquée époxy gris alu.
- Base lestée acier Ø 30 cm très stable.
- Encombrement hors tout : H 77 x L 31 x P 36 cm.
- Poids 3,9 kg.

Référence 22351808



Présentoirs mobiles pour brochures et journaux

- Structure et tablettes entièrement métalliques laque époxy gris-aluminium.
- Mobiles sur roulettes.
- Fronton hauteur 8 cm pour signalisation.
- 4 tablettes inclinées par présentoir, bordure de retenue 4 cm.
- 2 largeurs utiles de tablettes : 470 et 660 mm. Hauteur commune 310 mm.
- Livrés démontés avec notice pour montage rapide.



Référence	Présentoirs dimensions (cm)	Capacité de format A4	Tablettes	
			Nb	Dim. utiles (cm)
340810	H 154 x L 51 x P 35	8	4	H 31 x L 47
341210	H 154 x L 70 x P 35	12	4	H 31 x L 66

Présentoirs à brochures sur pied

Distribdoc® avec capot et porte-visuel

2 modèles pour l'intérieur et l'extérieur !

- Bac capacité 10 cm de documents.
- 1 porte-visuel (2 plaques de plexi).
- Capot de protection transparent incassable et basculant.
- Fabrication métallique laquée époxy gris clair.
- 2 roulettes.
- Poids vide 8 kg.



Référence	Bac dimensions (cm)	Porte-visuel dimensions (cm)	Encombrement
312411	H 32 x L 24	H 30 x L 24	H 120 x L 30 x P 40
312422	H 25 x L 33	H 25 x L 33	H 110 x L 37 x P 40



Présentoirs à brochures sur pied

Présentoirs brochures Cristal doubles-faces sur pied

- Cases inclinées en matière plastique transparente visibilité intégrale du contenu.
- Piètement alu anodisé naturel hauteur 158 cm sur socle 33 x 41 cm lesté.
- Cadres type Cadre-Clic® A5 (210 x 148 mm utile) pour une signalisation ou personnalisation.
- Encombrement hors-tout 158 x 41 x 33 cm.

Référence	Modèle	Nb cases	Largeur utile case (mm)	Capacité case (mm)
214714	A4	8	219	35
214715	A5	10	156	35
214716	1/3 A4	20	106	35



Totems brochures Info-Displays® doubles-faces

- Structure métallique sur socle « bombé » très stable, laquée époxy gris alu haute résistance.
- Cases transparentes H 25 x L 23 x Ép. 5 cm en polystyrène cristal anti-choc, ajustables en hauteur tous les 25 mm, pour document H maxi 35 cm.
- Porte-visuels pour affiche 148 x 210 mm avec protecteur plexi antireflet, fixation magnétique.
- H 165 x L 34 x P 40 cm.
- Poids total installé 25 kg.
- Montage aisé, notice de montage fournie.

Référence	Désignation
216626	10 cases
216627	8 cases + 2 porte visuels



Présentoirs ZIG-ZAG Alu Cristal multiformats

2 modèles : 5 et 6 étagères

- Étagères en plexi-glass transparent 8 mm.
- Disposées en Zig-Zag et assemblées sur un mât en aluminium 50 x 25 mm.
- Dimension utiles 350 x 225 mm.
- Capacité 4 cm de documents en épaisseur.
- Socle lesté 420 x 300 x 15 mm.



Référence	Modèle	Présentoirs dimensions (cm)	Poids (kg)
214719	5 étagères	137 x 30 x 42	12
214720	6 étagères	162 x 30 x 42	14

Tourniquets brochures 15 cases A4 pied socle fixe

- 15 cases A4 réparties sur 3 faces. Largeur utile 1 case = 22 cm pour environ 4 cm de documentations. Bord visible permanent 13 cm. Convient à toute hauteur de document comprise entre 24 cm et 32 cm.
- 100% métallique finition laquée époxy gris alu. Rotation sur un axe central.
- Base lestée acier Ø 28 cm très stable.
- Encombrement hors tout : H 153 x Ø 32 cm.
- Poids 7 kg.

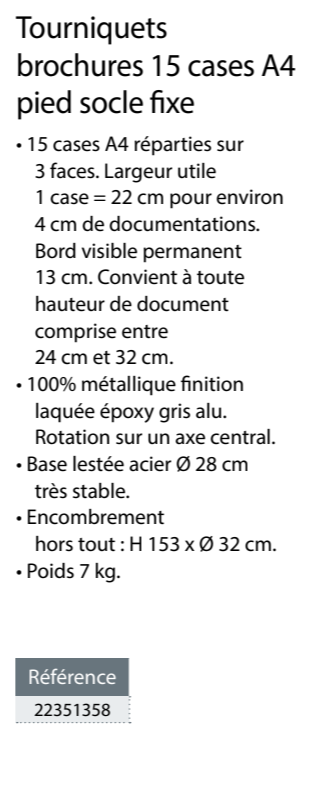

Référence 22351358

Présentoirs multifonctions Black-Line® 3000

Présentoirs multifonctions Black-Line® 3000

- 2 couleurs au choix : gris alu et noir mat.
- Lignes galbées, esthétiques et fonctionnelles.
- Entièrement métallique, acier Ép. 2 mm, laquée époxy haute résistance.
- Multi perforations sur toute la surface pour accrochage des porte-brochures (voir accessoires optionnels).
- H 150 x P 35 cm pour tous les modèles.
- 2 largeurs : 24 et 48 cm.

Black-Line® 3000 : largeur 24 cm

Référence	Couleur structure	Désignation (cm)
3002		Avec fronton signalétique INFO*
300210		
3007		Avec porte-affiche plexi transparent* H 35 x L 23
300710		
3006		Avec porte-affiche plexi transparent* H 60 x L 40
300610		
3001		Avec porte-affiche plexi transparent* H 42 x L 30
300110		

*Porte-brochures non compris

Black-line® 3000 : largeur 48 cm

Référence	Couleur structure	Désignation (cm)
3012		Avec fronton signalétique INFO*
301210		
3011		Avec porte-affiche plexi transparent* H 60 x L 40
301110		
3013		Avec porte-affiche plexi transparent* H 83 x L 64 cm
301310		

*Porte-brochures non compris

Accessoires optionnels

Porte-brochures

- Accrochage instantané sur la surface perforée.
- Capacité 4 cm de documents.
- Sur largeur 24 cm : 1 x A4 ou 1 x A5 ou 2 x 1/3 A4.
- Sur largeur 48 cm : 2 x A4 ou 2 x A5 ou 4 x 1/3 A4.
- Fil métallique laqué noir Ø 3 mm.

Référence	Format	Largeur utile (mm)
3040	A4	23
3050	A5	16
3060	1/3 A4	11

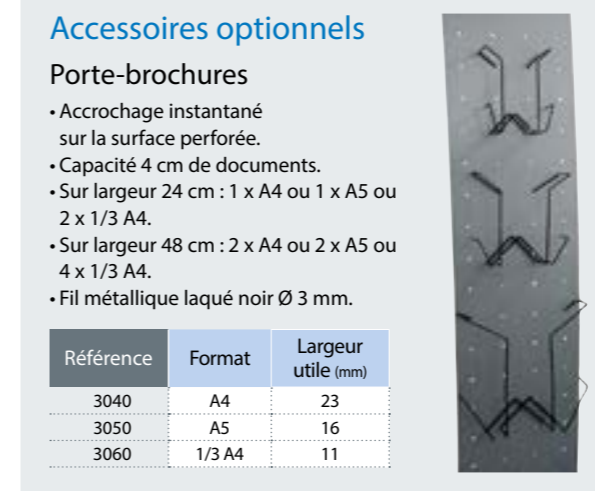

Présentoirs Média-Rack® 1296 grande capacité

Capacité maximum dans un minimum d'espace. Pour la présentation et la mise à disposition de catalogues de tous formats

- Éléments individuels (Ref. 1296) 100% métalliques, très stables.
- 6 étagères, L utile 65 x H 35 cm x Bord 8 cm de catalogues.
- Finition laquée époxy blanc haute résistance.
- H 200 x L 65 x P 40 cm.
- En option : finition des extrémités par des joues latérales (Ref. 1297) en stratifié blanc (Ép. 16 mm). Prévoir une seule joue si le présentoir se situe dans un angle de pièce.

Référence	Désignation	Largeur totale (cm)
1296	Meuble juxtaposable à 6 étagères (sans joue)	65
12961J2	1296 + 2 joues	69
1297	Joue de finition stratifié blanc 16 mm	-



Exemple de composition de 3 x 1296 + 2 x 1297



Présentoirs à brochure sur pied

Présentoirs Black-line® 3700 multifonctions

Pour tous types de brochures, catalogues, prospectus

- 3 étagères fixes L utile 44,5 cm x Ép. 5 cm de documents.
- H maxi documents acceptés : 34 cm, sauf pour niveau supérieur 37 cm.
- Fabrication 100 % métallique, monobloc, finition laquée époxy. Très stable. Pied arrière rabattable. Inclinaison de 35° vers l'arrière.
- Dim. hors tout ouvert : H 160 x L 45 x P 60 cm.
- Dim. hors tout fermé : H 170 x L 45 x P 9 cm.
- Poids total 13 kg.



Référence 374513

Référence 374501

Référence	Couleur structure	Désignation (cm)
374501		Présentoir complet avec pancarte 14 x 40 « Servez-vous » amovible
374510		
374504		Présentoir complet avec cadre A4 Cadro-clip® (21 x 29,7) utilisable sens portrait ou paysage
374514		
374503		Présentoir complet avec cadre A3 Cadro-clip® (29,7 x 42) utilisable sens portrait ou paysage
374513		

Présentoirs multifonctions Arc 2001

Ils regroupent 3 fonctions : présentoirs pour documentation, porte-affiches et tableaux blanc

- Structure métallique, coloris gris/noir martelé.
- 3 tablettes plexi, H 31 x L 60 cm, avec rebord avant 5 cm.
- 1 porte-affiche H 80 x L 60 cm avec protecteur plexi + un fond blanc pour écriture éventuelle avec feutres effaçables à sec.
- Encombrement hors tout H 190 x L 73 x P 70 cm.
- Poids 17 kg.



Référence 2001N



Référence 344901

Présentoirs dépliant tourisme Black-Line®

Le meuble idéal pour stocker et mettre à disposition un maximum de dépliant

- Grande capacité, 7 niveaux en gradins, pour tous formats et plus particulièrement pour les 1/3 A4.
- Largeur utile un niveau : 80 cm – Capacité en épaisseur : 6,5 cm – Visibilité permanente 11 cm.
- Si utilisé uniquement pour dépliant 1/3 A4, vous disposez 7 formats sur un niveau et donc un total de 49 formats différents répartis sur les 7 niveaux.
- Livré avec 30 diviseurs / intercalaires mobiles assurant la division et la parfaite organisation de la présentation dans les gradins. Permettent d'organiser d'autres formats tels que les cartes postales, A4, A5, etc.
- Meuble 100% métallique laqué époxy « noir-martelé » sur piètement lesté très stable 50 x 35 cm.
- Livré en 2 parties : bac + piètement à assembler par boulons fournis.
- Encombrement hors tout installé : H 133 x L 81 x P 68 cm.
- Poids total 40 Kg.

Référence	Désignation
344901	Meuble complet avec 30 diviseurs

Accessoires

Référence	Désignation
344999	Diviseur intercalaire supplémentaire



Mobilier brochures grande capacité

BLACK-LINE® multicases accueil

Pour votre accueil, vos expositions, un maximum de présentation dans un minimum d'espace !

- Pour tout type et tout format de dépliant, catalogues, journaux...
- Fabrication robuste et de qualité.
- Présentoirs entièrement métalliques, finition laquée époxy noir haute résistance.
- Installation rapide, seuls les pieds sont à monter.
- Capacité par case 5 cm de documents.
- Bord visible permanent de 15 cm pour chaque case.
- 340601 et 340701 : cases livrées sans séparateurs, pour tous formats.
- 341601 et 341701 : modèles conçus spécialement pour les formats 1/3 A4 de largeur maxi 10,6 cm.



Présentoir multiformats 6 niveaux A4 - A5 - 1/3 A4
Largeur utile case : 45 cm

Référence	Désignation (cm)
340601	H 106 x L 49 x P 49



Présentoir 24 cases 1/3 A4
24 cases 1/3 A4 sur 6 niveaux
Largeur utile case : 10,6 cm

Référence	Désignation (cm)
341601	H 106 x L 49 x P 49



Présentoir 42 cases 1/3 A4
42 cases 1/3 A4 sur 7 niveaux
Largeur utile case : 10,6 cm

Référence	Désignation (cm)
341701	H 119 x L 72 x P 57



Présentoir multiformats 7 niveaux A4 - A5 - 1/3 A4
Largeur utile case : 68 cm

Référence	Désignation (cm)
340701	H 119 x L 72 x P 57

Présentoirs à réserve Brochure-Displays®

2 types de caissons : H 44 x L 90 x P 43 cm métalliques laqués époxy noir satiné, monoblocs, livrés montés :

- à tablette pivotante et basculante : gris clair pour la présentation et le stockage. Chaque tablette coulisse dans le caisson pour donner accès à la réserve intérieure. Tablette dim. utiles : H 40 x L 85 cm x Bord 2 cm, avec tige horizontale de retenue des brochures.
- à porte ouvrante : noir-décor martelé, pour la réserve inférieure.

Les Caissons sont empilables et juxtaposables (visserie fournie) pour de multiples configurations. Volume intérieur utile des caissons H 38 x L 85 x P 40 cm. Encombrement au sol L 90 x P 43 cm.

Ensembles tablettes pivotantes basculantes + coffre inférieur porte ouvrante	Référence	291101	291201	291301	291401
Nb de niveaux	2	3	4	5	
Hauteur totale (cm)	88	132	176	220	

Ensembles tablettes pivotantes basculantes	Référence	290201	290301	290401	290501
Nb de niveaux	2	3	4	5	
Hauteur totale (cm)	88	132	176	220	



Référence 291101

Référence 290301

Référence 291301

Référence 290301

Classement plans et posters

Barrettes-relieurs QUICK-FILE

- Relie et suspend sans perforation aussi bien 1 que 100 documents.
- Capacité maximum 25 mm.
- Profilé en aluminium avec mâchoires de serrage à puissant effet de pince.
- Poignée pour transport et dispositif d'accrochage type dossier suspendu.



Référence	Description
D0202B	Barrette-relieur A0 (maxi 92 cm)
D0200B	Barrette-relieur A1 (maxi 62 cm)

Consoles murales HANG-A-PLAN

- Très robuste fabrication en tôle d'acier, laque noire.
- Fixation murale.
- Livrées sans les barrettes.

Référence
D090

Référence	Description	Capacité
D065	Console murale	10 barrettes
D090	Console murale	5 barrettes



Référence
D065

Présentoirs pour posters

- Structure très robuste (tubes 40 x 20 mm).
- Métallique laquée époxy blanc anticorrosion.
- 4 roulettes charges lourdes dont 2 avec freins.



Référence	Format affiche (cm)	Dimensions hors tout H x L x P (cm)	Hauteur plateau (cm)	Capacité (cm)
PPR68N	40 x 50 à 60 x 80	84 x 64 x 67	33	23
PPR71N	70 x 100 et +	96 x 96 x 74	33	23

Pochettes de protection

Pour posters et plans cadastraux

- PVC transparent très épais.
- Galon de renfort cousu sur le pourtour.
- Panneau intérieur rigide blanc.
- Utilisation isolée, avec chariots ou avec barrette D0202B pour les plans cadastraux.
- Ouverture petit côté.



Référence	Format affiche (cm)	Dimensions (cm)	
		int. maxi	ext. contour
PP7510	75 x 100	75 x 101	78 x 103
PP6080	60 x 80	61 x 80	64 x 82
PP9212	Cadastre	90 x 117	92 x 119

Chariots mobiles HANG-A-PLAN

- Destiné à la suspension des barrettes-relieurs Quick-File.
- Fabrication robuste en tubes d'acier laqués époxy noir.
- Mobile grâce à 4 roulettes haute résistance.
- Livré sans les barrettes-relieurs.

Capacité : 20 barrettes



Référence	Désignation	Dim. hors tout H x L x P (cm)	Capacité barrettes relieurs	Poids maxi (kg)
D060N	Chariot mobile	137 x 55 x 82	20	100

Chariots de transport / stockage grilles

Pour transporter vos grilles d'exposition !

- Robuste structure en tube acier 40 x 40 mm monté sur 4 roulettes (Ø 12 cm) renforcées, dont 2 avec freins, laqué époxy noir haute résistance.
- Barres de suspension horizontale en tube 20 x 20 mm.
- Poids vide 30 kg, livré démonté avec notice de montage rapide.
- Convient à tous les types de grilles (longueur 160 cm minimum).
- Capacité grilles :
 - avec armature/ceinture tubulaire : 24 grilles.
 - avec armature/ceinture fil acier : 30 grilles.
- Encombrement vide : H 126 x L 150 x P 70 cm.



Référence
216024

Accessoires divers

Pastilles « Velcro »

- Sachet de 100 paires Ø 22 mm.



Référence	Description
293110	Sachet de 100

Plaquettes aimantées

- 1 face adhésive et 1 face magnétique.
- Dim. 50 x 33 x 1,5 mm.

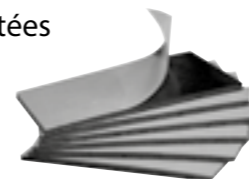

Référence	Description
M75172	Lot de 6 plaquettes

Punaises plastiques

Pour affichage sur surface feutrine ou liège.

- 6 couleurs assorties : rouge, vert, jaune, bleu, blanc et noir.
- Sachet de 100.



Référence	Description
214600	Lot de 100 punaises

Kit de suspension par câble

Idéal pour suspendre panneaux, plaques, signalétique, etc.

- Accepte toutes épaisseurs comprises entre 1 mm et 8 mm.
- Composition : 1 x pièce plafond (A) + 1 câble acier Ø 1,5 mm inox longueur 2,50 m fixation au support (C).
- Découpe du câble acier par vos soins à la longueur souhaitée.
- Aluminium anodisé naturel satiné.
- Visserie + clés Allen de serrage fournies.
- Pour une plaque, nécessité d'utiliser 2 kits. Charge maxi autorisée : 20 kg.



Référence	Description
091410	Le kit de suspension par câble



Ventouses crochet métal

- Caoutchouc souple transparent Ø 45 mm.
- Crochet acceptant 10 mm.
- Epaisseur avec crochet 25 mm.
- Vendue à l'unité.



Référence
214270

Ventouses doubles-faces

- Ø 35 x Ép. 8 mm.



Référence	Description
VTD435	Lot de 4 ventouses

Punaises magnétiques

- Très puissantes, noires.
- Ø 20 mm x Ép. 8 mm.



Référence	Description
214500	Lot de 10 punaises

Crochets métal suspension

- Pour tous les cadres Clic-Clac® et Cadre-Clic®.
- Permet de rendre le cadre amovible du mur.
- H 27 x L 25 x Ép. 5 mm.

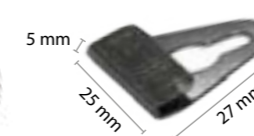

Référence
214397

Crochets / Pinces de suspension

- Matière plastique noire semi-rigide.
- Avec pince flexible (de 0 à 5 mm) pour serrer feuilles papier et suspendre avec le crochet.

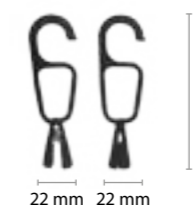

Référence	Description
216004	Sachet de 10

Crochets de suspension

- Fil métal chromé Ø 2 mm.
- L'unité : 1 sachet de 50 crochets.



Référence	Description
216005	Sachet de 50 crochets « S »

Entretoises

Pour la fixation murale de plaques percées

Modèles non sécurisés

- Serrage manuel sans outil.
- Diamètre nécessaire du perçage 8 mm.

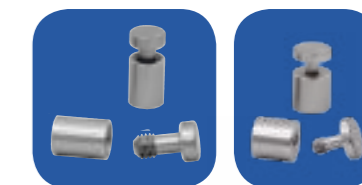

Référence
091409

Référence
091407

Référence
091408

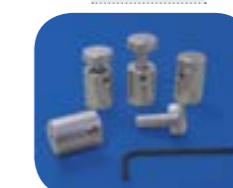

Modèles sécurisés

- Aluminium anodisé naturel satiné.
- Blocage partie amovible par vis + clé Allen (fournies).
- Diamètre nécessaire du perçage 8 mm.

Référence	Hors tout	A	B	C	Ép. maxi de plaque (D)
091407 (lot de 4)	22 x 12	17	5	12	8
091408 (lot de 4)	25 x 20	20	5	20	11
091409 (lot de 4)	25 x 15	20	5	15	11

Porte-brochures métalliques

- Fil métallique chromé Ø 4 mm.
- Capacité 3,5 cm de documents.
- Se clipsent dans les panneaux perforés.

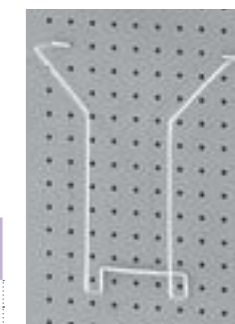

Référence	Format	Largeur utile (mm)
212130	A4 métal	215
212115	A5 métal	154
212111	1/3 A4 métal	110

Broches métalliques

Pour la vente de produits sous blisters

- 2 longueurs : 10 et 20 cm.
- Entraxe 25 mm.
- Fil métallique chromé.



Référence	Longueur utile (cm)
238667	10
238668	20



Tout pour la COMMUNICATION



Encore



DE

NOUVEAUTÉS